

KOGAST 700

Štedilniki

Skica	Šifra	Tip	Opis	Masa / Kg
	55822	ES-T27/P	ELEKTRIČNI ŠTEDILNIK S POLNIMA PLOŠČA dim. 400/700/900 2 plošči 300x300 mm (s temperaturnim omejlnikom) moč grelnih plošč: 2x2,5 kW priključna moč: 5 kW priključna napetost: 400V 2N AC	48/65
	55823	ESK-T27/P	ELEKTRIČNI ŠTEDILNIK dim. 400/700/900 2 plošči 220x220 mm (s temperaturnim omejlnikom) moč grelnih plošč: 2x2 kW priključna moč: 4 kW priključna napetost: 400V 2N AC	34/51
	50966	ESI-T27/PB	INDUKCIJSKI ŠTEDILNIK dim. 400/700/900 2 grelna polja Ø 220 mm moč grelnih polj: 2x5 kW priključna moč: 10 kW priključna napetost: 400V 3N AC	44/61
	55824	ES-T47/P	ELEKTRIČNI ŠTEDILNIK S POLNIMI PLOŠČAMI dim. 800/700/900 4 plošče 300x300 mm (s temperaturnim omejlnikom) moč grelnih plošč: 4x2,5 kW priključna moč: 10 kW priključna napetost: 400V 3N AC	81/101
	55825	ESK-T47/P	ELEKTRIČNI ŠTEDILNIK dim. 800/700/900 4 plošče 220x220 mm (s temperaturnim omejlnikom) moč grelnih plošč: 4x2 kW priključna moč: 8 kW priključna napetost: 400V 3N AC	59/83
	55826	ESC-T47/P	ELEKTRIČNI ŠTEDILNIK S STEKLOKERAMIČNO PLOŠČO dim. 800/700/900 4 grelna polja Ø 250 mm (s temperaturnim omejlnikom) moč grelnih polj: 4x2,5 kW priključna moč: 10 kW priključna napetost: 400V 3N AC	43/63
	50967	ESI-T47/PB	INDUKCIJSKI ŠTEDILNIK dim. 800/700/900 4 grelna polja Ø 220 mm moč grelnih polj: 4x5 kW priključna moč: 20 kW priključna napetost: 400V 3N AC	75/95
	55827	ES-T47/1	ELEKTRIČNI ŠTEDILNIK S POLNIMI PLOŠČAMI dim. 800/700/900 4 polne plošče 300x300 mm (s temperaturnim omejlnikom) 1 pečica za GN 1 1/2 dim. pečice: 540x530x300 moč grelnih plošč: 4x2,5 kW moč el. pečice: 4,5 kW priključna moč: 14,5 kW priključna napetost: 400V 3N AC	130/150

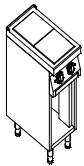

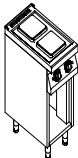
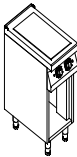
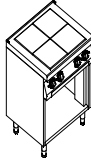
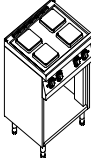
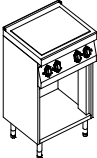
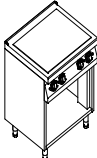
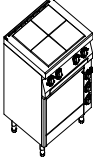

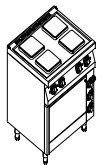
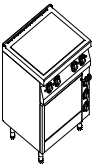
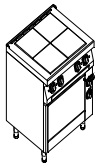
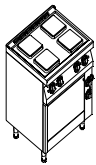
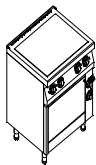
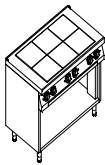
KOGAST 700

Štedilniki

Skica	Šifra	Tip	Opis	Masa / Kg
	55828	ESK-T47/1	ELEKTRIČNI ŠTEDILNIK dim. 800/700/900 4 plošče 220x220 mm (s temperaturnim omejlilnikom) 1 pečica za GN 1 1/2 dim. pečice: 540x530x300 moč grel. plošč: 4x2 kW moč el. pečice: 4,5 kW priključna moč: 12,5 kW priključna napetost: 400V 3N AC	122/146
	55829	ESC-T47/1	ELEKTRIČNI ŠTEDILNIK S STEKLOKERAMIČNO PLOŠČO dim. 800/700/900 4 grelna polja Ø 250 mm (s temperaturnim omejlilnikom) 1 pečica za GN 1 1/2 dim. pečice: 540x530x300 moč grel. polj: 4 x 2,5 kW moč el. pečice: 4,5 kW, priključna moč: 14,5 kW priključna napetost: 400V 3N AC	93/115
	55830	ES-T47/1K	ELEKTRIČNI ŠTEDILNIK S POLNIMI PLOŠČAMI dim. 800/700/900 4 polne plošče 300x300 mm (s temperaturnim omejlilnikom) 1 konvekcijska pečica za GN 1 1/2 dim. pečice: 540x480x300 moč grelnih plošč: 4x2,5 kW moč konv. pečice: 6,7 kW priključna moč: 16,7 kW priključna napetost: 400V 3N AC	132/152
	55831	ESK-T47/1K	ELEKTRIČNI ŠTEDILNIK dim. 800/700/900 4 plošče 220x220 mm (s temperaturnim omejlilnikom) 1 konvekcijska pečica za GN 1 1/2 dim. pečice: 540x480x300 moč grelnih plošč: 4x2 kW moč konv. pečice: 6,7 kW priključna moč: 14,7 kW priključna napetost: 400V 3N AC	121/145
	55832	ESC-T47/1K	ELEKTRIČNI ŠTEDILNIK S STEKLOKERAMIČNO PLOŠČO dim. 800/700/900 4 grelna polja Ø 250 mm (s temperaturnim omejlilnikom) 1 konvekcijska pečica za GN 1 1/2 dim. pečice: 540x480x300 moč grelnih polj: 4 x 2,5 kW moč konv. pečice: 6,7 kW priključna moč: 16,7 kW priključna napetost: 400V 3N AC	96/125
	55833	ES-T67/P	ELEKTRIČNI ŠTEDILNIK S POLNIMI PLOŠČAMI dim. 1200/700/900 6 plošč 300x300 mm (s temperaturnim omejlilnikom) moč grelnih plošč: 6x2,5 kW priključna moč: 15 kW priključna napetost: 400V 3N AC	115/140

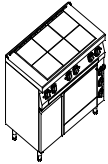
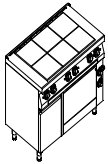
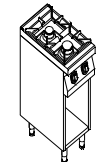

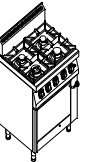

KOGAST 700

Štedilniki

Skica	Šifra	Tip	Opis	Masa / Kg
	55834	ES-T67/1-O	ELEKTRIČNI ŠTEDILNIK S POLNIMI PLOŠČAMI dim. 1200/700/900 6 polnih plošč 300x300 mm (s temperaturnim omejljnikom) 1 pečica za GN 1 1/2 + nevtralna omarica dim. pečice: 540x530x300 moč grelnih plošč: 6x2,5 kW moč el. pečice: 4,5 kW priključna moč: 19,5 kW priključna napetost: 400V 3N AC	169/194
	55835	ES-T67/1K-O	ELEKTRIČNI ŠTEDILNIK S POLNIMI PLOŠČAMI dim. 1200/700/900 6 polnih plošč 300x300 mm (s temperaturnim omejljnikom) 1 konvek. pečica za GN 1 1/2 + nevtralna omarica dim. pečice: 540x480x300 moč grelnih plošč: 6x2,5 kW moč konv. pečice: 6,7 kW priključna moč: 21,7 kW priključna napetost: 400V 3N AC	170/195
	55836	PS-T27/P	PLINSKI ŠTEDILNIK dim. 400/700/900 2 odprta gorilnika moč gorilnikov: 1x3,5 kW+1x5,5 kW priključna moč: 9,0 kW poraba plina: 0,71 kg/h (U.N.P.), 0,95 m3/h (zem. plin) priključek plina: R 3/4 "	36/53
	55750	PS-T47/P	PLINSKI ŠTEDILNIK dim. 800/700/900 4 odprti gorilniki moč gorilnikov: 2x3,5 kW+1x5,5 kW+1x7,0 kW priključna moč: 19,5 kW poraba plina: 1,54 kg/h (U.N.P.), 2,06 m3/h (zem. plin) priključek plina: R 3/4"	59/79
	55837	PS-T47/1	PLINSKI ŠTEDILNIK dim. 800/700/900 4 odprt. gorilniki, 1 plinska pečica za GN 1 1/2 dim. pečice: 540x570x300 moč gorilnikov: 2x3,5 kW+1x5,5 kW+1x7,0 kW moč goril. pečice: 6,5 kW; priklj. moč: 26,0 kW poraba plina: 2,05 kg/h (U.N.P.), 2,75 m3/h (zem.plin) priključek plina: R 3/4 "	123/143
	55838	PS-T67/P	PLINSKI ŠTEDILNIK dim. 1200/700/900 6 odprtih gorilnikov moč gorilnikov: 3x3,5 kW+2x5,5 kW+1x7,0 kW priključna moč: 28,5 kW poraba plina: 2,26 kg/h (U.N.P.), 3,01 m3/h (zem.plin) priključek plina: R 3/4"	85/110

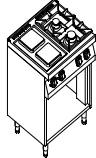

KOGAST 700

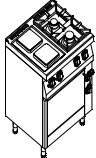
Štedilniki

Skica	Šifra	Tip	Opis	Masa / Kg
	55839	PS-T67/1-0	PLINSKI ŠTEDILNIK dim. 1200/700/900 6 odprt. gorilnikov 1 pečica pl. za GN 1 1/2+ nevtralna omarica dim. pečice: 540x570x300 moč gorilnikov: 3x3,5 kW+2x5,5 kW+1x7,0 kW moč goril. pečice: 6,5 kW; priključna moč: 35 kW poraba plina: 2,76 kg/h (U.N.P.), 3,70 m3/h (zem.plin) priključek plina: R 3/4"	161/186
	55840	KS-T47/1	KOMBINIRANI ŠTEDILNIK dim. 800/700/900 4 odpr. gorilniki + 1 el. pečica za GN 1 1/2 dim. pečice:m540x530x300 moč gorilnikov: 2x3,5kW+1x5,5 kW+1x7,0 kW moč el. peči: 4,5 kW priključ. moč plina: 19,5 kW, elektrike: 4,5 kW poraba plina: 1,54 kg/h (U.N.P.), 2,06 m3/h (zem. plin) priključ. plina: R 3/4 " priključna nap.: 400V 2N AC	118/138
	55841	KS-T47/1K	KOMBINIRANI ŠTEDILNIK dim. 800/700/900 4 odp. goril. + 1 konv. pečica za GN 1 1/2 dim. pečice: 540x480x300 moč goril.: 2x3,5 kW+1x5,5 kW+1x7,0 kW moč konv. peč.: 6,7 kW priklj. moč plina: 19,5 kW, elektrike: 6,7 kW poraba plina: 1,54 kg/h (U.N.P.), 2,06 m3/h (zem. plin) priključek plina:R 3/4 " priključna napetost: 400V 3N AC	117/137
	55842	KS-T(2+2)7/P	KOMBINIRANI ŠTEDILNIK dim. 800/700/900 2 odp. gorilnika + 2 el. plošči moč gorilnikov: 1x3,5 kW+1x5,5 kW moč kuh. plošč: 2x2 kW priključna moč plina: 9 kW, elektrike: 4 kW poraba plina: 0,71 kg/h (U.N.P.), 0,95 m3/h (zem. plin) priklj. plina: R 3/4 " priključna napetost: 400V 2N AC	64/84
	55843	KS-T(2+2)7/1	KOMBINIRANI ŠTEDILNIK dim. 800/700/900 2 odp. gorilnika + 2 el.plošči + 1 el. pečica za GN 1 1/2 dim. pečice: 540x530x300 moč goril.: 1x3,5 kW+1x5,5 kW, kuh. plošč: 2x2 kW, el. peč.: 4,5kW; prik. moč plina: 9kW, elek.: 8,5kW poraba plina: 0,71 kg/h (U.N.P.), 0,95 m3/h (zem. plin) priklju. plina: R 3/4 " prikl. napetost: 400V 3N AC	115/135
	55844	KS-T(2+2)7/1K	KOMBINIRANI ŠTEDILNIK dim. 800/700/900 2 odp. gorilnika + 2 el. plošči + 1 kon. pečica za GN 1 1/2 dim. pečice: 540x480x300 moč goriln.: 3,5 kW + 5,5 kW; kuh. plošč: 2x2 kW, kon. peč.: 6,7 kW; prik. moč plina: 9 kW, el.:10,7 kW poraba plina: 0,71 kg/h (U.N.P.), 0,95 m3/h (zem. plin) priklj. plina: R 3/4 " prikl. napetost: 400V 3N AC	111/135

KOGAST 700

Štedilniki

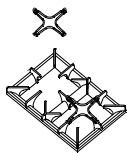
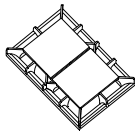
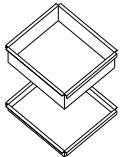
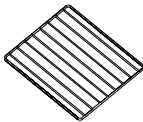
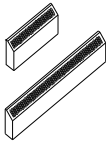
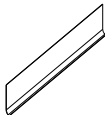
Skica	Šifra	Tip	Opis	Masa / Kg
	55845	KS-T67/1-0	KOMBINIRANI ŠTEDILNIK dim. 1200/700/900 6 odp. gorilnikov 1 el. pečica za GN 1 1/2 + nevtr. omarica dim. pečice: 540x530x300 moč goril.: 3x3,5 kW+2x5,5 kW+1x7,0 kW moč el. peč.: 4,5 kW prikl. moč plina: 28,5 kW, elektrike: 4,5 kW poraba plina: 2,26 kg/h (U.N.P.), 3,01 m3/h(zem.plin) priklj. plina: R 3/4" prikl. napetost: 400V 3N AC	147/176
	55846	KS-T67/1K-0	KOMBINIRANI ŠTEDILNIK dim. 1200/700/900 6 odp. gorilnikov + 1 kon. pečica GN 1 1/2+ neutr. omarica dim. pečice: 540x480x300 moč goril.: 3x3,5 kW+2x5,5 kW+1x7,0 kW kon. pečica: 6,7 kW; priklj.moč plina: 28,5 kW elektrike: 10,7 kW poraba plina: 2,26 kg/h (U.N.P.), 3,01 m3/h (zem.plin) prikl.plina: R 3/4" priključna napetost: 400V 3N AC	147/176
	03107	NR	NASTAVEK REŠETKE	0,2
	51657	PZR-T7	ZAPRTA RAVNA PLOŠČA ZA PLINSKO KUHALIŠČE dim. 390/576/53 za dva gorilnika	11
	56419 52289	PL-7/T30 PL-7/T80	PLADENJ ZA ELEKTRIČNO IN PLINSKO PEČICO 700 dim. 530/480/30 nerjavna pločevina dim. 530/480/80 nerjavna pločevina	
	56406	R-7	REŠETKA ZA ELEKTRIČNO IN PLINSKO PEČICO 700 dim. 536/480/14 kromirana	
	51707 56459	DIM-T400 DIM-T800	DIMNIK dim. 400/60/190 dim. 800/60/190	
	28123	COK-150	PREKRIV REGULACIJSKIH NOGIC tekoči meter - višina 150 mm	1,4

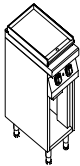
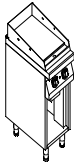
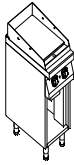
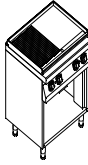
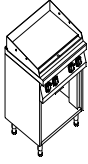
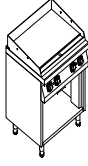
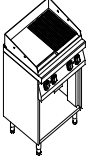
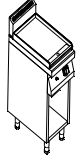
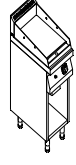

KOGAST 700

Žar plošče in žari

Skica	Šifra	Tip	Opis	Masa / Kg
	55847	EZ-T47/P-L	ELEKTRIČNA ŽAR PLOŠČA dim. 400/700/900 ravna - siva litina priključna moč: 6 kW priključna napetost: 400V 3N AC	56/73
	55848	EZ-T47/P-K	ELEKTRIČNA ŽAR PLOŠČA dim. 400/700/900 ravna - trdi krom priključna moč: 6 kW priključna napetost: 400V 3N AC	58/75
	55849	EZ-T47/P-J	ELEKTRIČNA ŽAR PLOŠČA dim. 400/700/900 ravna - jeklo priključna moč: 6 kW priključna napetost: 400V 3N AC	58/75
	55850	EZ-T87/P-L	ELEKTRIČNA ŽAR PLOŠČA dim. 800/700/900 1/2 ravna + 1/2 rebrasta - siva litina priključna moč: 12 kW priključna napetost: 400V 3N AC	102/122
	55851	EZ-T87/P-K	ELEKTRIČNA ŽAR PLOŠČA dim. 800/700/900 ravna - trdi krom priključna moč: 12 kW priključna napetost: 400V 3N AC	106/126
	55852	EZ-T87/P-J	ELEKTRIČNA ŽAR PLOŠČA dim. 800/700/900 ravna - jeklo priključna moč: 12 kW priključna napetost: 400V 3N AC	98/122
	55853	EZ-T87/P-KR	ELEKTRIČNA ŽAR PLOŠČA dim. 800/700/900 1/2 ravna + 1/2 rebrasta - trdi krom priključna moč: 12 kW priključna napetost: 400V 3N AC	98/118
	55854	PZ-T47/P-L	PLINSKA ŽAR PLOŠČA dim. 400/700/900 ravna - siva litina priključna moč: 6,5 kW poraba plina: 0,50 kg/h (U.N.P.); 0,65 m3/h (zem.plin) priključek plina: R 3/4"	60/77
	55855	PZ-T47/P-K	PLINSKA ŽAR PLOŠČA dim. 400/700/900 ravna - trdi krom priključna moč: 6,5 kW poraba plina: 0,51 kg/h (U.N.P.); 0,69 m3/h (zem.plin) priključek plina: R 3/4"	62/79

KOGAST 700

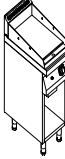
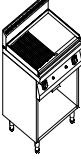
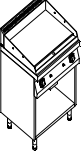
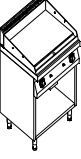
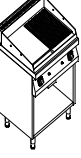
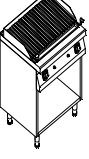
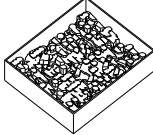
Žar plošče in žari

Skica	Šifra	Tip	Opis	Masa / Kg
	55856	PZ-T47/P-J	PLINSKA ŽAR PLOŠČA dim. 400/700/900 ravna - jeklo priključna moč: 6,5 kW poraba plina: 0,51 kg/h (U.N.P.); 0,69 m3/h (zem.plin) priključek plina: R 3/4"	63/80
	55857	PZ-T87/P-L	PLINSKA ŽAR PLOŠČA dim. 800/700/900 1/2 ravna + 1/2 rebrasta - siva litina priključna moč: 13,0 kW poraba plina: 1,03 kg/h (U.N.P.); 1,38 m3/h (zem.plin) priključek plina: R 3/4"	108/128
	55858	PZ-T87/P-K	PLINSKA ŽAR PLOŠČA dim. 800/700/900 ravna - trdi krom priključna moč: 13 kW poraba plina: 1,03 kg/h (U.N.P.); 1,38 m3/h (zem.plin) priključek plina: R 3/4"	105/125
	55859	PZ-T87/P-J	PLINSKA ŽAR PLOŠČA dim. 800/700/900 ravna - jeklo priključna moč: 13 kW poraba plina: 1,03 kg/h (U.N.P.); 1,38 m3/h (zem.plin) priključek plina: R 3/4"	105/125
	55860	PZ-T87/P-KR	PLINSKA ŽAR PLOŠČA dim. 800/700/900 1/2 ravna + 1/2 rebrasta - trdi krom priključna moč: 13,0 kW poraba plina: 1,03 kg/h (U.N.P.); 1,38 m3/h (zem.plin) priključek plina: R 3/4"	113/137
	55861	PZ-T87/LG	PLINSKI ŽAR Z VULKANSKIM KAMENJEM dim. 800/700/900 priključna moč: 19,0 kW poraba plina: 1,58 kg/h (U.N.P.); 2,11 m3/h (zem.plin) priključek plina: R 3/4"	72/92
	87872	LK-3,5	VULKANSKO KAMENJE pakiranje: 3,5 kg (vreča) * Za prvo polnjenje žara PZ-T87/LG potrebujemo 10,5 kg vulkanskega kamenja. * Za prvo polnjenje žara PZ-T89/LG potrebujemo 14 kg vulkanskega kamenja.	3,5
	53370	EZ-T47/VZ	ELEKTRIČNI VODNI ŽAR dim. 400/700/900 dim. grelne površine: 270x430 mm priklj. moč: 4080 W priklj. napetost: 400V 3N 50Hz	31



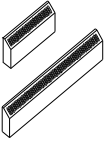
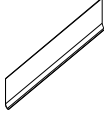
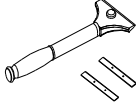
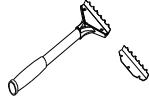
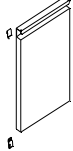

KOGAST 700

Žar plošče in žari

Skica	Šifra	Tip	Opis	Masa / Kg
	51707 56459	DIM-T400 DIM-T800	DIMNIK dim. 400/60/190 dim. 800/60/190	
	28123	COK-150	PREKRIV REGULACIJSKIH NOGIC tekoči meter - višina 150 mm	1,4
	27752	C9X-R	LOPATICA ZA ČIŠČENJE zgornje površine žar plošč - trdi krom vključno z 10 rezili	0,4
	35825 35934	ST79KR ST79LR	LOPATICA ZA ČIŠČENJE zgornje rebraste površine žar plošč - trdi krom zgornje rebraste površine žar plošč - siva litina	0,5/1 0,5/1
	51656	KV-T400	KRILNA VRATA - SESTAV dim. 394/479/37	

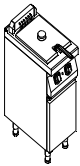
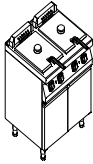

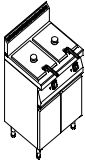

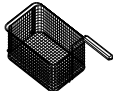
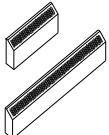
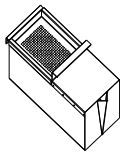
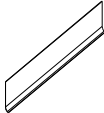
KOGAST 700

Friteze

Skica	Šifra	Tip	Opis	Masa / Kg
	55862	EF-T7/14	ELEKTRIČNA FRITEZA dim. 400/700/900 1 bazen: 13-15 l (olja) prikjučna moč: 11,1 kW priključna napetost: 400V 3N AC	40/57
	55863	EF-T7/28	ELEKTRIČNA FRITEZA dim. 800/700/900 2 bazena: 2 x 13-15 l (olja) priključna moč: 22,2 kW priključna napetost: 400V 3N AC	68/88
	55864	PF-T7/14	PLINSKA FRITEZA dim. 400/700/900 1 bazen: 14 l (olja) priključna moč: 11,2 kW poraba plina: 0,88 kg/h (U.N.P.), 1,18 m ³ /h (zem. plin) prikluček plina: R 3/4"	53/70
	55865	PF-T7/28	PLINSKA FRITEZA dim. 800/700/900 2 bazena: 2 x 14 l (olja) priključna moč: 22,4 kW poraba plina: 1,76 kg/h (U.N.P.), 2,36 m ³ /h (zem. plin) prikluček plina: R 3/4"	96/116
	45386	K-EF	KOŠARA ZA ELEKTRIČNO FRITEZO EF dim. 230/405/120	1/2
	45385	K-PF	KOŠARA ZA PLINSKO FRITEZO PF dim. 230/345/120	1/2
	51707 56459	DIM-T400 DIM-T800	DIMNIK dim. 400/60/190 dim. 800/60/190	
	40839	PLO	POSODA ZA OLJE dim. 255/610/180 prostornina max. 16 l	4,5
	28123	COK-150	PREKRIV REGULACIJSKIH NOGIC tekoči meter - višina 150 mm	1,4

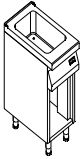

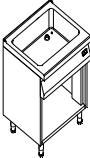

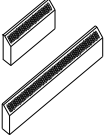
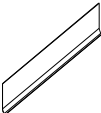
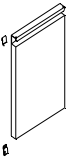
KOGAST 700

Vodne kopeli

Skica	Šifra	Tip	Opis	Masa / Kg
	55868 	EVK-T47/P HACCP	ELEKTRIČNA VODNA KOPEL dim. 400/700/900 z bazenom za GN 1/1-200 (30 l) - brez posod priključna moč: 1,0 kW priključna napetost: 230V AC	29/46
	55869 	EVK-T87/P HACCP	ELEKTRIČNA VODNA KOPEL dim. 800/700/900 z bazenom za GN 2/1-200 (60 l) - brez posod priključna moč: 2,0 kW priključna napetost: 230V AC	43/63
	51707 56459	DIM-T400 DIM-T800	DIMNIK dim. 400/60/190 dim. 800/60/190	
	28123	COK-150	PREKRIV REGULACIJSKIH NOGIC tekoči meter - višina 150 mm	1,4
	51656	KV-T400	KRILNA VRATA - SESTAV dim. 394/479/37	

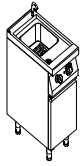

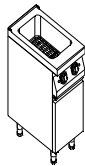
KOGAST 700

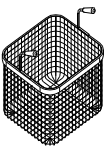
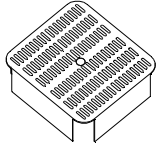
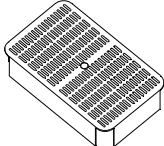
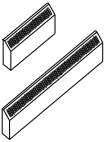
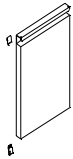
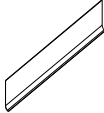
Kuhala za testenine

Skica	Šifra	Tip	Opis	Masa / Kg
	55870 	EKT-T47/V	ELEKTRIČNO KUHALO ZA TESTENINE dim. 400/700/900 z dovodom vode in odvajanjem odvečnega škroba kapaciteta bazena: 2 x GN 1/3 ali 4 x GN 1/6 brez perforiranih posod priključna moč: 6 kW priključna napetost: 400V 3N AC	38/55
	52129 	EKT-T47/V-T	ELEKTRIČNO KUHALO ZA TESTENINE dim. 400/700/900 s termostatsko regulacijo brez perforiranih posod kapaciteta bazena: 3 x GN 1/3 ali 6 x GN 1/6 priključna moč: 4,5 kW priključna napetost: 400V 3N AC	35/52
	49428 49429	K-EKT 1/3 K-EKT 1/6	PERFORIRANI VLOŽEK ZA KUHALO TESTENIN dim. 290/160/200 GN 1/3 dim. 140/140/200 GN 1/6	1,3 0,7
	52249	Z-EKT 2/3	ZAŠČITA ZA DNO KUHALA TESTENIN GN 2/3	
	52277	Z-EKT 1/1	ZAŠČITA ZA DNO KUHALA TESTENIN GN 1/1	
	51707 56459	DIM-T400 DIM-T800	DIMNIK dim. 400/60/190 dim. 800/60/190	
	51656	KV-T400	KRILNA VRATA - SESTAV dim. 394/479/37	
	28123	COK-150	PREKRIV REGULACIJSKIH NOGIC tekoči meter - višina 150 mm	1,4



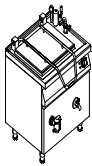
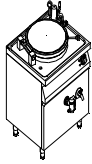
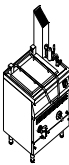
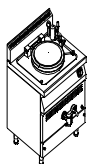
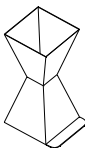
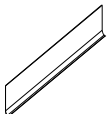

KOGAST 700

Kotli za kuhanje

Skica	Šifra	Tip	Opis	Masa / Kg
	55871	EK-T7/80-P	ELEKTRIČNI KOTEL ZA KUHANJE 80 L S PRAVOKOTNO POSODO dim. 800/700/900 dim. posode: 540x440x400 prikjučna moč: 14,1 kW prikjučna napetost: 400V 3N AC * indirektno greenje	108/128
	55872	EK-T7/80-O	ELEKTRIČNI KOTEL ZA KUHANJE 80 L Z OKROGLO POSODO dim. 800/700/900 dim. posode: Ø 500x470 priključna moč: 14,1 kW priključna napetost: 400V 3N AC * indirektno greenje	91/111
	55873	PK-T7/80-P	PLINSKI KOTEL ZA KUHANJE 80 L S PRAVOKOTNO POSODO dim. 800/700/900 dim posode: 540x440x400 priključna moč: 20 kW poraba plina: 1,56 kg/h (U.N.P.), 2,12 m ³ /h (zem. plin) priključek plina: R 3/4" * indirektno greenje	138/158
	55874	PK-T7/60-O	PLINSKI KOTEL ZA KUHANJE 60 L Z OKROGLO POSODO dim. 800/700/900 dim posode: Ø 400x510 priključna moč: 15,5 kW poraba plina: 1,11 kg/h (U.N.P.), 1,49 m ³ /h (zem. plin) priključek plina: R 3/4" * indirektno greenje	104/124
	51854	PIK-1	IZLIVNA CEV IZPUSTNEGA VENTILA	4,7
	28123	COK-150	PREKRIV REGULACIJSKIH NOGIC tekoči meter - višina 150 mm	1,4
	49903	DIM-PK	VISOKI DIMNIK ZA PRAVOKOTNE PLINSKE KOTLE dim. 217/177/945 PK-T7/80-P PK-T9/100-P PK-T9/150-P	6/7

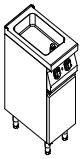

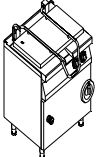
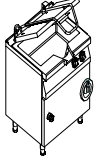
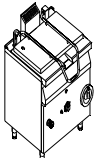
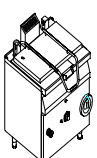
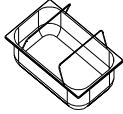
KOGAST 700

Prekucne in večnamenske ponve

Skica	Šifra	Tip	Opis	Masa / Kg
	55875	EB-T47/P	ELEKTRIČNA VEČNAMENSKA KUHINJSKA PONEV dim. 400/700/900 ponev GN 1/1 dim. ponve: 310x510x110 (15 l) brez pokrova nad bazenom in brez zbirne posode pod bazenom priključna moč: 5 kW priključna napetost: 400V 3N 50Hz	50/67
	55876	EB-T87/P	ELEKTRIČNA VEČNAMENSKA KUHINJSKA PONEV dim. 800/700/900 ponev GN 2/1 dim. ponve: 630x510x110 (30 l) brez pokrova nad bazenom in brez zbirne posode pod bazenom priključna moč: 9 kW priključna napetost: 400V 3N 50Hz	85/105
	55877	EKP-T7/60	ELEKTRIČNA KUHINJSKA PREKUCNA PONEV 60 L dim. 800/700/900 dim. ponve: 710x430x235 ponev iz nerjavnega jekla, na dno privijačeni aluminijasti segmenti z vgrajenimi grelci priključna moč: 6 kW priključna napetost: 400V 3N AC	118/138
	55878	EKP-T7/40SL	ELEKTRIČNA KUHINJSKA PREKUCNA PONEV 40 L dim. 800/700/900 ponev: siva litina dim. ponve: 710x430x210 priključna moč: 6,5 kW priključna napetost: 400V 3N AC	168/188
	55879	PKP-T7/60	PLINSKA KUHINJSKA PREKUCNA PONEV 60 L dim. 800/700/900 dim. ponve: 710x430x235 ponev izdelana iz nerjavnega jekla priključna moč: 10,5 kW poraba plina: 0,74 kg/h (U.N.P.), 1,10 m3/h (zem. plin) prikluček plina: R 3/4 "	121/141
	55880	PKP-T7/40SL	PLINSKA KUHINJSKA PREKUCNA PONEV 40 L dim. 800/700/900 ponev: siva litina dim. ponve: 710x430x210 priključna moč: 10,5 kW poraba plina: 0,74 kg/h (U.N.P.), 1,10 m3/h (zem. plin) prikluček plina: R 3/4 "	178/198
	46522	GN-B 1/1-150	ZBIRNA GN POSODA Z UNIVERZALNIMI ROČAJI dim. 530/325/150 za večnamenske ponve	
	46425	GN 1/1 PR	POKROVKA GN 1/1 Z IZREZI ZA GIBLJIVE ROČAJE za večnamenske ponve	1,1

KOGAST 700

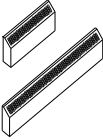
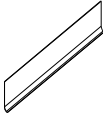
Prekucne in večnamenske ponve

Skica	Šifra	Tip	Opis	Masa / Kg
	51707 56459	DIM-T400 DIM-T800	DIMNIK dim. 400/60/190 dim. 800/60/190	
	28123	COK-150	PREKRIV REGULACIJSKIH NOGIC tekoči meter - višina 150 mm	1,4
	51656	KV-T400	KRILNA VRATA - SESTAV dim. 394/479/37	

KOGAST 700

Nevtralni elementi

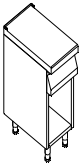
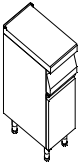
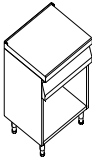
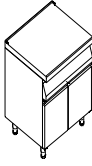
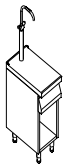
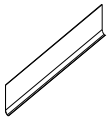
Skica	Šifra	Tip	Opis	Masa / Kg
	55739	BM-T47/PR	BLOK MIZA S PREDALOM dim. 400/700/900	30/47
	55952	BM-T47/V	BLOK MIZA Z VRATI dim. 400/700/900	26/43
	55953	BM-T87/PR	BLOK MIZA S PREDALOM dim. 800/700/900	44/64
	55951	BM-T87/V	BLOK MIZA Z VRATI dim. 800/700/900	42/62
	55954	BM-T47/PRB	BLOK MIZA S PREDALOM IN POVIŠANO MEŠALNO BATERIJO dim. 400/700/900	34/51
	28123	COK-150	PREKRIV REGULACIJSKIH NOGIC tekoči meter - višina 150 mm	1,4

KOGAST 700

Zaključne letve

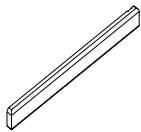
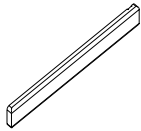
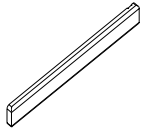
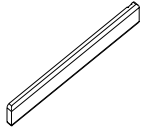
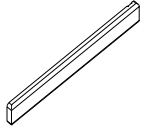
Skica	Šifra	Tip	Opis	Masa / Kg
	52293	L-T700D	ZAKLJUČNA LETEV - DESNA dim. 25/700/60	2,5
	52294	L-T700L	ZAKLJUČNA LETEV - LEVA dim. 25/700/60	2,5
	52297	L-T1400	ZAKLJUČNA LETEV dim. 25/1400/60	5,5
	52298	L-T1600D	ZAKLJUČNA LETEV - DESNA dim. 25/1600/60	6
	52299	L-T1600L	ZAKLJUČNA LETEV - LEVA dim. 25/1600/60	6