

COSO®

D E S I G N

Original- Bedienungsanleitung

Mikrowelle, Grill und Heißluftofen

HCMG 25



Intertek



Artikel-Nr. 3354

Braukmann GmbH

Raiffeisenstraße 9

D-59757 Arnsberg

Service-Hotline International:

Tel.: +49 (0) 29 32 / 80 55 4 – 99

Fax: +49 (0) 29 32 / 80 55 4 – 77

eMail: kundenservice@caso-germany.de

Internet: www.caso-germany.de

Dokument-Nr.: 3354 16-09-2016

Druck- und Satzfehler vorbehalten.

© 2016 Braukmann GmbH

1	Bedienungsanleitung	14
1.1	Allgemeines	14
1.2	Warnhinweise	14
1.3	Allgemeine Sicherheitshinweise.....	15
1.4	Gefahrenquellen	17
1.4.1	Gefahr durch Mikrowellen	17
1.4.2	Verbrennungsgefahr	18
1.4.3	Brandgefahr	19
1.4.4	Explosionsgefahr	20
1.4.5	Gefahr durch elektrischen Strom	21
1.5	Informationen zu dieser Anleitung	22
1.6	Haftungsbeschränkung	22
1.7	Urheberschutz	22
2	Sicherheit	23
2.1	Bestimmungsgemäße Verwendung	23
3	Inbetriebnahme.....	23
3.1	Sicherheitshinweise.....	23
3.2	Lieferumfang und Transportinspektion	23
3.3	Auspacken	24
3.4	Entsorgung der Verpackung.....	24
3.5	Aufstellung	24
3.5.1	Anforderungen an den Aufstellort	24
3.5.2	Aufstellung des Gerätes	25
3.5.3	Vermeidung von Funkstörungen.....	25
3.6	Montage des Zubehörs	26
3.6.1	Glasdreheller	26
3.6.2	Grillrost	26
3.7	Elektrischer Anschluss	27
3.7.1	Verlängerungskabel.....	27
4	Aufbau und Funktion	28
4.1	Gesamtübersicht.....	28
4.2	Bedienelemente und Anzeige	29
4.3	Signaltöne.....	30
4.3.1	Warnhinweise am Gerät	30
4.3.2	Türverriegelung.....	30
4.3.3	Kindersicherung.....	30
4.4	Typenschild	31

5	Bedienung und Betrieb	31
5.1	Grundlagen des Mikrowellengarens.....	31
5.2	Betriebsarten	32
5.3	Hinweise zum Mikrowellenkochgeschirr	32
5.4	Tür Öffnen/Schließen	33
5.5	Einschalten nach Programmwahl.....	33
5.6	Schnellstart.....	34
5.7	Ausschalten/Unterbrechen.....	34
5.8	Einstellen der Uhr	34
5.9	Küchenwecker Funktion.....	35
5.10	Betriebsart "Mikrowelle"	35
5.11	Betriebsart "Grill" und Kombinationsprogramme.....	37
5.12	Betriebsart "Heißluft"	38
5.12.1	Betriebsart „Heißluft“mit Vorheizen.....	38
5.12.2	Betriebsart „Heißluft“ohne Vorheizen.....	39
5.13	Betriebsart "Mehrstufiges Garen"	39
5.14	Betriebsart "automatisches Kochprogramm"	40
5.15	Betriebsart "Auftauen"	42
5.15.1	Betriebsart "Auftauen" nach Gewicht.....	42
5.15.2	Betriebsart "Auftauen" nach Zeit.....	42
5.16	Funktionsabfrage	43
6	Reinigung und Pflege	43
6.1	Sicherheitshinweise.....	43
6.2	Reinigung.....	44
7	Störungsbehebung	45
7.1	Sicherheitshinweise.....	45
7.2	Störungsursachen und -behebung.....	45
8	Entsorgung des Altgerätes	46
9	Operating Manual	48
9.1	General.....	48
9.2	Warning notices	48
9.3	General Safety information	48
9.4	Sources of danger.....	50
9.4.1	Danger due to microwaves	50
9.4.2	Danger of burns	51
9.4.3	Danger of fire	53
9.4.4	Danger of explosion.....	54

9.4.5	Dangers due to electrical power	54
9.5	Information on this manual	55
9.6	Limitation of liability	55
9.7	Copyright protection.....	55
10	Safety	56
10.1	Intended use	56
11	Commissioning.....	56
11.1	Safety information.....	56
11.2	Delivery scope and transport inspection	56
11.3	Unpacking.....	57
11.4	Disposal of the packaging.....	57
11.5	Setup	57
11.5.1	Setup location requirements:	57
11.5.2	Installation of the appliance	58
11.5.3	Avoiding radio interference	58
11.6	Assembling the accessories	59
11.6.1	Glass turntable.....	59
11.6.2	Grating	59
11.7	Electrical connection	59
11.7.1	Extension cables.....	60
12	Design and Function	61
12.1	Complete overview	61
12.2	Operating elements and displays	62
12.3	Signal tones.....	63
12.4	Safety equipment	63
12.4.1	Warning notices on device.....	63
12.4.2	Door latch	63
12.4.3	Child-proof lock.....	63
12.5	Rating plate.....	64
13	Operation and Handling	64
13.1	Principles of microwave cooking	64
13.2	Operating modes:	65
13.3	Information on microwave cookware	65
13.4	Opening / closing door	66
13.5	Activation after selecting the programme.....	66
13.6	Quick start	67
13.7	Stop / Pause.....	67

13.8	Setting the clock	67
13.9	Kitchen timer function	68
13.10	“Microwave” mode	68
13.11	““Grill” mode and combination programmes	70
13.12	“Convection” mode	71
13.12.1	Mode “Convection” with preheating	71
13.12.2	Operating mode “Convection” without preheating.....	72
13.13	“Multi-stage Cooking” Mode	72
13.14	“Cooking Program” Mode	73
13.15	“Automatic defrost” mode	74
13.15.1	Mode “Defrosting” by weight.....	74
13.15.2	Mode “Defrosting” by time	75
13.16	Function display	75
14	Cleaning and Maintenance	75
14.1	Safety information	75
14.2	Cleaning	76
15	Troubleshooting	77
15.1	Safety notices	77
15.2	Causes and rectification of faults	77
16	Disposal of the Old Device	78
17	Mode d’emploi	80
17.1	Généralités	80
17.2	Avertissements de danger	80
17.3	Consignes de sécurités générales	81
17.4	Sources de danger	83
17.4.1	Dangers avec des micro-ondes	83
17.4.2	Danger de brulures	84
17.4.3	Danger d’incendie	85
17.4.4	Danger d’explosion	87
17.4.5	Dangers du courant électrique.....	87
17.5	Informations relatives à ce manuel	88
17.6	Limite de responsabilités	88
17.7	Protection intellectuelle	89
18	Sécurité	89
18.1	Utilisation conforme	89
19	Mise en service	89
19.1	Consignes de sécurité	89

19.2	Inventaire et contrôle de transport	90
19.3	Déballage	90
19.4	Elimination des emballages	90
19.5	Mise en place	90
19.5.1	Exigences pour l'emplacement d'utilisation	90
19.5.2	Installation de l'appareil	91
19.6	Pour éviter le parasitage radio	91
19.7	Montage des accessoires	92
19.7.1	Plateau tournant en verre	92
19.7.2	La Grille	92
19.8	Raccordement électrique	92
19.8.1	Rallonge de câble	93
20	Structure et fonctionnement	94
20.1	Vue d'ensemble	94
20.2	Éléments de commande et d'affichage	95
20.3	Signaux sonores	96
20.4	Dispositifs de sécurité	96
20.4.1	Avertissements sur l'appareil	96
20.4.2	Verrouillage de porte	96
20.4.3	Sécurité enfant	96
20.5	Plaque signalétique	97
21	Commande et fonctionnement	97
21.1	Fondamentaux de la cuisson aux micro-ondes	97
21.2	Modes de fonctionnement	98
21.3	Indications sur la vaisselle pour micro-onde	98
21.4	Ouvrir et fermer la porte	99
21.5	Mise en route après sélection d'un programme	99
21.6	Démarrage rapide	100
21.7	Arrêt/Interruption	100
21.8	Réglage de la montre	100
21.9	Fonction alarme minuteur	101
21.9	Mode «micro-onde»	101
21.10	Mode "Grill" et programmes combinés	102
21.11	Mode «Air pulsé»	103
21.11.1	Mode "Air pulsé" avec préchauffage	104
21.11.2	Mode "Air pulsé" sans préchauffage	104
21.12	Mode «Niveaux multiples»	105
21.13	Mode "Programme de cuisson automatique"	106

21.14	Mode «Décongélation automatique»	107
21.14.1	Mode "Décongélation" suivant le poids.....	107
21.14.2	Mode "Décongélation" suivant la durée.....	108
21.15	Consultation de fonction	108
22	Nettoyage et entretien	108
22.1	Consignes de sécurité.....	108
22.2	Nettoyage.....	109
23	Réparation des pannes	110
23.1	Consignes de sécurité.....	110
23.2	Origine et remède des incidents.....	110
24	Elimination des appareils usés	111
25	Istruzione d'uso	113
25.1	In generale.....	113
25.2	Indicazioni d'avvertenza.....	113
25.3	Avvertenze generali di sicurezza.....	114
25.4	Fonti di pericolo.....	116
25.4.1	Pericolo dovuto a microonde.....	116
25.4.2	Pericolo di ustioni.....	117
25.4.3	Pericolo d'incendio.....	118
25.4.4	Pericolo d'esplosione.....	119
25.4.5	Pericolo dovuto a corrente elettrica.....	120
25.5	Informazioni su queste istruzioni d'uso.....	121
25.6	Limitazione della responsabilità.....	121
25.7	Tutela dei diritti d'autore.....	121
26	Sicurezza	122
26.1	Utilizzo conforme alla destinazione.....	122
27	Messa in funzione	122
27.1	Avvertenze di sicurezza.....	122
27.2	Insieme della fornitura ed ispezione trasporto.....	122
27.3	Disimballaggio.....	123
27.4	Smaltimento dell'involucro.....	123
27.5	Posizionamento.....	123
27.5.1	Requisiti del luogo di posizionamento.....	123
27.5.2	Installazione dell'apparecchio.....	124
27.5.3	A scanso di malfunzionamenti.....	124
27.6	Montaggio degli accessori.....	125
27.6.1	Piatto rotante in vetro.....	125

27.6.2	Griglia	125
27.7	Connessione elettrica	126
27.7.1	Cavo di prolunga.....	127
28	Struttura e funzione.....	127
28.1	Panoramica complessiva	127
28.2	Comandi e display	128
28.3	Suoni di segnalazione	129
28.4	Impostazioni di sicurezza	129
28.4.1	Segnalazione d'avviso sull'apparecchio	129
28.4.2	Chiusura porte	129
28.4.3	Sicura per bambini.....	129
28.5	Targhetta di omologazione.....	130
29	Utilizzo e funzionamento	130
29.1	Fondamenti della cottura a microonde	130
29.2	Modalità di funzionamento	131
29.3	Indicazioni sulle stoviglie per microonde	131
29.4	Aprire/Chiudere la porta	132
29.5	Accensione dopo la selezione del programma	132
29.6	Start rapido	133
29.7	Spegnimento/Interruzione	133
29.8	Impostazione dell'orologio.....	133
29.9	Funzione sveglia per cucina	134
29.10	Modalità di funzionamento "Microonde"	134
29.11	Modalità „Griglia” e programmi combinati	135
29.12	Modalità di funzionamento "Ventilato"	137
29.12.1	Modalità „Ventilato“ con preriscaldamento.....	137
29.12.2	Modalità „Ventilato“ senza preriscaldamento.....	138
29.13	Modalità di funzionamento, "cottura a diversi gradi"	138
29.14	Modalità „Programma automatico di cottura"	139
29.15	Modalità di funzionamento, "Scongelamento automatico"	140
29.15.1	Modalità "Scongelamento" a peso	141
29.15.2	Modalità "Scongelamento" a tempo.....	141
29.16	Interrogazione della funzione.....	141
30	Pulizia e cura.....	141
30.1	Avvertenze di sicurezza.....	141
30.2	La pulizia.....	142
31	Eliminazione guasti	143

31.1	Avvertenze di sicurezza.....	143
31.2	Cause dei guasti e risoluzione.....	143
32	Smaltimento dell'apparecchio obsoleto	144
33	Manual del usuario	146
33.1	Generalidades	146
33.2	Advertencias.....	146
33.3	Instrucciones generales de seguridad.....	146
33.4	Fuentes de peligro	148
33.4.1	Peligro por microondas.....	148
33.4.2	Peligro de quemaduras.....	149
33.4.3	Peligro de fuego.....	151
33.4.4	Peligro de explosión	152
33.4.5	Peligro de electrocución	153
33.5	Información acerca de este manual	153
33.6	Limitación de responsabilidad.....	154
33.7	Derechos de autor (copyright).....	154
34	Seguridad	154
34.1	Uso previsto	154
35	Puesta en marcha.....	155
35.1	Instrucciones de seguridad.....	155
35.2	Ámbito de suministro e inspección de transporte.....	155
35.3	Desembalaje	155
35.4	Eliminación del embalaje.....	156
35.5	Colocación.....	156
35.5.1	Requisitos que debe reunir el lugar de montaje	156
35.5.2	Colocación del aparato	157
35.5.3	Cómo evitar radioperturbaciones.....	157
35.6	Montaje de los aparatos	158
35.6.1	Plato giratorio	158
35.6.2	Parrilla	158
35.7	Conexión eléctrica	158
35.7.1	Cable alargador	159
36	Estructura y funciones.....	160
36.1	Panorámica del aparato.....	160
36.2	Panel de control y pantalla.....	161
36.3	Señales acústicas	162
36.3.1	Precaución con el aparato.....	162

36.3.2	Enclaves de cierre	162
36.3.3	Seguro para niños	162
36.4	Placa de especificaciones	163
37	Operación y funcionamiento	163
37.1	Principios de la cocción con microondas.....	163
37.2	Modos de funcionamiento.....	164
37.3	Consejos acerca de la vajilla para microondas.....	164
37.4	Apertura/Cierre de la puerta.....	165
37.5	Inicio del programa seleccionado	165
37.6	Inicio rápido.....	166
37.7	Apagado/Parada.....	166
37.8	Ajuste del reloj	166
37.9	Función de reloj de cocina.....	167
37.10	Modo de funcionamiento "Microondas"	167
37.11	Modo "grill" y programas combinados	168
37.12	Modo de funcionamiento "Convección"	170
37.12.1	Modo "aire caliente" con precalentamiento.....	170
37.12.2	Modo "aire caliente" sin precalentamiento	171
37.13	Modo "cocinado en varias etapas "	171
37.14	Modo "programa de cocinado automático".....	172
37.15	Modo de funcionamiento "Descongelación automática"	173
37.15.1	Modo "descongelación" según peso	173
37.15.2	Modo "descongelación" según tiempo	174
37.16	Consulta de función.....	174
38	Limpieza y conservación	174
38.1	Instrucciones de seguridad.....	174
38.2	Limpieza.....	175
39	Resolución de fallas.....	176
39.1	Instrucciones de seguridad.....	176
39.2	Causas de error y tratamiento	176
40	Eliminación del aparato usado.....	177
41	Gebruiksaanwijzing.....	179
41.1	Algemeen	179
41.2	Waarschuwingsinstructies.....	179
41.3	Algemene veiligheidsinstructies	180
41.4	Bronnen van gevaar.....	182

41.4.1	Gevaar door microgolven	182
41.4.2	Verbrandingsgevaar	183
41.4.3	Brandgevaar	184
41.4.4	Explosiegevaar	185
41.4.5	Gevaar door elektrische stroom.....	186
41.5	Informatie over deze gebruiksaanwijzing	187
41.6	Aansprakelijkheid	187
41.7	Auteurswet.....	187
42	Veiligheid.....	187
42.1	Gebruik volgens de voorschriften.....	188
43	Ingebruikname	188
43.1	Veiligheidsvoorschriften	188
43.2	Leveringsomvang en transportinspectie	188
43.3	Auitpakken.....	189
43.4	Verwijderen van de verpakking.....	189
43.5	Plaatsen	189
43.5.1	Eisen aan de plek van plaatsing	189
43.5.2	Opstelling van het apparaat.....	190
43.5.3	Voorkomen van frequentiestoring	190
43.6	Montage van onderdelen.....	191
43.6.1	Glazen draaiplateau.....	191
43.6.2	Grillrooster	191
43.7	Elektrische aansluiting	191
43.1.1	Verlengsnoer	192
44	Opbouw en functie	193
44.1	Algemeen overzicht	193
44.2	Bedieningspaneel en display	194
44.3	Pieptonen.....	195
44.4	Veiligheidsvoorzieningen	195
44.4.1	Waarschuwinginstructies op apparaat	195
44.4.2	Deurvergrendeling	195
44.4.3	Kinderslot.....	195
44.5	Typeplaatje	196
45	Bediening en gebruik	196
45.1	Basis van het magnetron koken	196
45.2	Soorten gebruik.....	197
45.3	Aanwijzingen magnetron kookgerei.....	197
45.4	Deur openen/sluiten.....	198

45.5	Inschakelen naar programmakeuze	198
45.6	Snelstart.....	199
45.7	Uitschakelen/onderbreken	199
45.8	Instellen van de klok	199
45.9	Keukenwekker functie	200
45.10	Gebruik "Magnetron"	200
45.11	Gebruik "Grill" en combinatieprogramma's	201
45.12	Gebruik "Hete lucht"	203
43.1.2	Gebruik "hete lucht" zonder opwarmen	203
45.13	Gebruik "Meerdere fases koken"	204
45.14	Gebruik "automatisch kookprogramma"	205
45.15	Gebruik "Automatisch ontdooien"	206
43.1.3	Gebruik "ontdooien" naar gewicht.....	206
43.1.4	Gebruik "ontdooien" op tijd	207
45.16	Functieoproep	207
46	Reiniging en onderhoud	207
46.1	Veiligheidsvoorschriften	207
46.2	Reiniging.....	208
47	Storingen verhelpen.....	209
47.1	Veiligheidsvoorschriften	209
47.2	Oorzaken van de storingen en het verhelpen.....	209
48	Afvoer van het oude apparaat	210

1 Bedienungsanleitung

1.1 Allgemeines

Lesen Sie die hier enthaltenen Informationen, damit Sie mit Ihrem Gerät schnell vertraut werden und seine Funktionen in vollem Umfang nutzen können.

Ihre Mikrowelle dient Ihnen viele Jahre lang, wenn Sie sie sachgerecht behandeln und pflegen. Wir wünschen Ihnen viel Freude beim Gebrauch.

1.2 Warnhinweise

In der vorliegenden Bedienungsanleitung werden folgende Warnhinweise verwendet:

▲GEFAHR

Ein Warnhinweis dieser Gefahrenstufe kennzeichnet eine drohende gefährliche Situation.

Falls die gefährliche Situation nicht vermieden wird, führt dies zum Tod oder zu schweren Verletzungen.

- ▶ Die Anweisungen in diesem Warnhinweis befolgen, um die Gefahr des Todes oder schwerer Verletzungen von Personen zu vermeiden.

▲WARNUNG

Ein Warnhinweis dieser Gefahrenstufe kennzeichnet eine mögliche gefährliche Situation.

Falls die gefährliche Situation nicht vermieden wird, kann dies zu schweren Verletzungen führen.

- ▶ Die Anweisungen in diesem Warnhinweis befolgen, um Verletzungen von Personen zu vermeiden.

▲VORSICHT

Ein Warnhinweis dieser Gefahrenstufe kennzeichnet eine mögliche gefährliche Situation.

Falls die gefährliche Situation nicht vermieden wird, kann dies zu leichten oder gemäßigten Verletzungen führen.

- ▶ Die Anweisungen in diesem Warnhinweis befolgen, um Verletzungen von Personen zu vermeiden.

HINWEIS

Ein Hinweis kennzeichnet zusätzliche Informationen, die den Umgang mit der Maschine erleichtern.

1.3 Allgemeine Sicherheitshinweise

HINWEIS

Beachten Sie für einen sicheren Umgang mit dem Gerät die folgenden allgemeinen Sicherheitshinweise:

- ▶ Kontrollieren Sie das Gerät vor der Verwendung auf äußere sichtbare Schäden. Nehmen Sie ein beschädigtes Gerät nicht in Betrieb.
- ▶ Bei Beschädigung der Anschlussleitung muss eine neue Anschlussleitung durch eine autorisierte Fachkraft installiert werden.
- ▶ Dieses Gerät kann von Kindern, die älter als 8 Jahre sind, sowie von Personen mit einer geistigen, sensorischen oder körperlichen Behinderung benutzt werden, wenn sie über den sicheren Betrieb unterrichtet worden sind und die möglichen Gefahren verstehen.
- ▶ Kinder dürfen mit dem Gerät nicht spielen.
- ▶ Reinigungs- und Wartungsarbeiten dürfen nicht von Kindern durchgeführt werden, solange sie nicht mindestens 8 Jahre alt sind und beaufsichtigt werden.
- ▶ Halten Sie das Gerät und das Stromkabel außerhalb der Reichweite von Kindern unter 8 Jahren.
- ▶ Benutzen Sie nur Küchengeräte und Gegenstände, die für den Einsatz in Mikrowellengeräten geeignet sind.
- ▶ Das Gerät sollte regelmäßig gereinigt und Lebensmittelreste stets entfernt werden.
- ▶ Lesen und beachten Sie „Gefahr durch Mikrowellen“.
- ▶ Das Gerät darf nur entsprechend der beiliegenden Anweisungen eingebaut oder aufgestellt werden.
- ▶ Das Gerät während des Betriebes nicht unbeaufsichtigt lassen.
- ▶ Betreiben Sie den Ofen nicht, wenn er leer ist. Das Gerät kann beschädigt werden.

HINWEIS

- ▶ Das Gerät ist nicht zum Trocknen, Erwärmen oder Erhitzen von lebenden Tieren vorgesehen.
- ▶ Speisethermometer sind nicht für den Mikrowellenbetrieb geeignet.
- ▶ Verwenden Sie den Garraum nicht zu Aufbewahrungszwecken. Lassen Sie keine Papierprodukte, Kochutensilien oder Lebensmittel im Garraum, wenn der Ofen nicht verwendet wird.
- ▶ Lagern oder benutzen Sie das Gerät nicht im Freien.
- ▶ Benutzen Sie Gerät nicht in der Nähe von Wasser, in feuchten Kellerräumen oder in der Nähe von Schwimmbecken.
- ▶ Dampfreiniger dürfen nicht am Gerät benutzt werden.
- ▶ Die Rückseite des Gerätes muss gegen eine Wand gestellt werden.
- ▶ Reparaturen dürfen nur von qualifiziertem Fachpersonal durchgeführt werden, die vom Hersteller geschult sind. Durch unsachgemäße Reparaturen können erhebliche Gefahren für den Benutzer entstehen.
- ▶ Eine Reparatur des Gerätes während der Garantiezeit darf nur von einem vom Hersteller autorisierten Kundendienst vorgenommen werden, sonst besteht bei nachfolgenden Schäden kein Garantieanspruch mehr.
- ▶ Defekte Bauteile dürfen nur gegen Original-Ersatzteile ausgetauscht werden. Nur bei diesen Teilen ist gewährleistet, dass sie die Sicherheitsanforderungen erfüllen werden.
- ▶ Das Gerät ist nicht dazu bestimmt mit einer externen Zeitschaltuhr oder einer separaten Fernsteuerung benutzt zu werden.
- ▶ **LESEN SIE DIESE SICHERHEITSHINWEISE AUFMERKSAM UND HEBEN SIE SIE FÜR SPÄTERE ZWECKE AUF.**

1.4 Gefahrenquellen

1.4.1 Gefahr durch Mikrowellen

▲WARNUNG

Die Einwirkung von Mikrowellen auf den menschlichen Körper kann zu Verletzungen führen.

Beachten Sie die folgenden Sicherheitshinweise um sich oder andere nicht den Mikrowellen auszusetzen:

- ▶ Niemals das Gerät mit geöffneter Tür betreiben. Durch einen fehlerhaften oder manipulierten Sicherheitsschalter besteht die Gefahr sich direkt den Mikrowellen auszusetzen.
- ▶ Platzieren Sie keine Gegenstände zwischen Ofenfront und Ofentür und vermeiden Sie die Ablagerung von Schmutz oder Reinigungsmittelrückständen an den Dichtflächen des Gerätes.
- ▶ Benutzen Sie das Gerät nicht, wenn:
 - die Gerätetür verbogen ist - die Türscharniere lose sind
 - sichtbare Löcher oder Risse am Gehäuse, an der Tür oder an den Garraumwänden vorhanden sind.
- ▶ Wenn die Tür oder die Türdichtung beschädigt sind, darf das Gerät nicht betrieben werden, bis es von autorisiertem Fachpersonal repariert wurde.
- ▶ Entfernen Sie keine Abdeckungen am Gerät.
- ▶ Wegen der damit verbundenen Gefahren dürfen Reparaturen und Servicearbeiten, bei denen die Strahlenschutzabdeckung entfernt wird, nur von einer Fachkraft ausgeführt werden.

1.4.2 Verbrennungsgefahr

▲ WARNUNG

Das in diesem Gerät erhitzte Kochgut sowie das verwendete Kochgeschirr sowie die Oberfläche des Gerätes können sehr heiß werden.

Beachten Sie die folgenden Sicherheitshinweise um sich oder andere nicht zu verbrennen oder zu verbrühen:

- ▶ Beim Grillen mit und ohne Mikrowellenbetrieb werden der Garraum, der Grillheizkörper und die Gerätetür heiß! Das Kabel ist daher von den Oberflächen fernzuhalten, und die Lüftungsschlitze im Gerät dürfen nicht abgedeckt werden.
- ▶ Zugängliche Teile können bei Betrieb des Gerätes heiß werden; Kinder sind daher fern zu halten.
- ▶ Beim Betrieb erhitzt sich das Gerät; die Heizelemente im Innern des Gerätes dürfen daher nicht berührt werden.
- ▶ Das Gerät und zugängliche Teile erhitzen sich stark beim Betrieb. Die Heizelemente sollen daher nicht berührt werden, und Kinder unter 8 Jahren sollten fern gehalten oder ständig beaufsichtigt werden.
- ▶ Ziehen Sie Topfhandschuhe an beim Einschieben oder Herausnehmen von Bräunungs- und Überbackungsgut sowie beim Hantieren im Garraum, wenn der Grill eingeschaltet ist bzw. kurz vorher eingeschaltet war.
- ▶ Verwenden Sie den Ofen nicht zum Frittieren. Heißes Öl kann Ofenteile und Kochgeschirr beschädigen und Verbrennungen verursachen.
- ▶ Beachten Sie, dass im Gerät im Mikrowellenbetrieb hauptsächlich die Speisen und Flüssigkeiten in einem Behältnis erhitzt werden und nicht das Behältnis selbst. Obwohl der Deckel eines Behältnisses nicht heiß ist, wenn Sie es aus dem Gerät nehmen, entsteht beim Abnehmen des Deckels die gleiche Menge an Dampf und Spritzern wie beim konventionellen Garvorgang.

▲ WARNUNG

- ▶ Prüfen Sie immer die Temperatur des Garguts, besonders, wenn Sie **Lebensmittel oder Flüssigkeiten für Babys** erhitzen. Es ist empfehlenswert niemals Lebensmittel oder Flüssigkeiten zu sich zu nehmen, die direkt aus dem Gerät kommen. Warten Sie einige Minuten ab und rühren Sie die Lebensmittel oder die Flüssigkeit um, bis sich die Hitze gleichmäßig verteilt hat.
- ▶ Bei bestimmten Lebensmitteln besteht Verbrennungsgefahr durch Siedeverzug. Warten Sie bei Lebensmitteln die aus einer Mischung von Fett und Wasser bestehen, z. B. Brühe, etwa 30 bis 60 Sekunden ab, bevor Sie die Lebensmittel aus dem Gerät nehmen. Die Mischung kann sich so absetzen. Sie verhindern ein plötzliches Sieden, wenn ein Löffel in das Lebensmittel oder die Flüssigkeit gestellt wird oder ein Brühwürfel hinzugefügt wird. Um Siedeverzug zu verhindern können Sie auch einen Löffel aus Metall vor dem Garen in das Gefäß stellen. Achten Sie dabei darauf, dass der Löffel an keiner Stelle die Wände des Gerätes oder den Grill berührt, da dies zu Schäden am Gerät führen kann.

1.4.3 Brandgefahr

▲ WARNUNG

Bei nicht sachgemäßer Verwendung des Gerätes besteht Brandgefahr durch Entzündung des Inhaltes.

Beachten Sie die folgenden Sicherheitshinweise um Brandgefahr zu vermeiden:

- ▶ Beachten Sie, dass die Zeiten beim Garen, Erhitzen, Auftauen mit dem Gerät oft erheblich kürzer sind als auf der Kochstelle oder im Backofen. Zu lange Einschaltzeiten führen zum Austrocknen und eventuell zur Selbstentzündung des Lebensmittels. Es besteht Brandgefahr!
Brandgefahr besteht auch bei zu langem Trocknen von Brot, Brötchen, Blumen, Kräutern.
- ▶ Überhitzen Sie Lebensmittel nicht.

▲ WARNUNG

- ▶ Mit Körnern, Kirschkernen oder Gel gefüllte Kissen und ähnliche Dinge nicht im Gerät erwärmen. Diese Dinge können sich entzünden, auch wenn sie nach der Erwärmung aus dem Gerät genommen werden.
- ▶ Erhitzen Sie keinen Alkohol im unverdünnten Zustand.
- ▶ Lassen Sie das Gerät nicht unbeaufsichtigt, wenn Sie Lebensmittel in Einwegbehältern aus Kunststoff, Papier oder anderen brennbaren Werkstoffen erhitzen oder garen. Einweg-Behälter aus Kunststoff müssen die unter "**Hinweise zum Mikrowellenkochgeschirr**" aufgeführten Eigenschaften aufweisen.
- ▶ Schalten Sie das Gerät aus bzw. ziehen Sie den Stromstecker ab und halten Sie die Tür geschlossen, wenn Sie Rauch feststellen, um die Flammen zu ersticken.
- ▶ Verwenden Sie das Gerät niemals zum Aufbewahren oder Trocknen von entflammenden Materialien.
- ▶ Das Mikrowellen Gerät ist ausschließlich für das Erhitzen von Speisen und Getränken bestimmt. Das Trocknen von Speisen oder Kleidung und das Erhitzen von Wärmekissen, Hausschuhen, Schwämmen, feuchten Tüchern oder ähnlichem birgt das Risiko von Verletzungen, Entzündungen oder Feuer.
- ▶ **Entfernen Sie grundsätzlich entstandene Fettrückstände im Gerät, da diese sich ansonsten entzünden könnten.**

1.4.4 Explosionsgefahr

▲ WARNUNG

Bei nicht sachgemäßer Verwendung des Gerätes besteht Explosionsgefahr durch entstehenden Überdruck.

Beachten Sie die folgenden Sicherheitshinweise um die Explosionsgefahr zu vermeiden:

- ▶ Entfernen Sie bei Babyflaschen Verschlusskappen und Saugern.

⚠️ WARNUNG

- ▶ Flüssigkeiten und andere Lebensmittel dürfen nicht verschlossenen Gefäßen erhitzt werden, da die Gefäße explodieren können.
- ▶ Lassen Sie beim Erhitzen von Lebensmitteln in Plastikbehältern das Gerät wegen der Entzündungsgefahr nicht unbeaufsichtigt.
- ▶ Verwenden Sie zum Garen kein Geschirr mit hohlen Griffelementen und Deckelknöpfen, in deren Hohlräume Feuchtigkeit gelangen kann, wenn diese Hohlräume nicht ausreichend entlüftet sind.
- ▶ Eier in der Schale und ganze hart gekochte Eier nicht im Gerät erhitzen, da sie auch nach dem Ende der Mikrowellenbehandlung noch explodieren können.
- ▶ Entfernen Sie verdrillte Drahtverschlüsse von Papier- oder Kunststoffbeuteln damit sich kein Überdruck aufbauen kann.

1.4.5 Gefahr durch elektrischen Strom

⚠️ GEFAHR

Lebensgefahr durch elektrischen Strom!

Beim Kontakt mit unter Spannung stehenden Leitungen oder Bauteilen besteht Lebensgefahr!

Beachten Sie die folgenden Sicherheitshinweise um eine Gefährdung durch elektrischen Strom zu vermeiden:

- ▶ Bei Beschädigung der Anschlussleitung muss eine spezielle Anschlussleitung durch eine vom Hersteller autorisierte Fachkraft installiert werden.
- ▶ Betreiben Sie dieses Gerät nicht, wenn sein Stromkabel oder -stecker beschädigt ist, wenn es nicht ordnungsgemäß arbeitet oder wenn es beschädigt oder fallengelassen wurde. Wenn das Stromkabel beschädigt ist, muss es vom Hersteller oder seiner Serviceagentur oder einer ähnlich qualifizierten Person ersetzt werden, um Gefahren zu vermeiden.

- Öffnen Sie auf keinen Fall das Gehäuse des Gerätes. Werden spannungsführende Anschlüsse berührt und der elektrische und mechanische Aufbau verändert, besteht Stromschlaggefahr. Darüber hinaus können Funktionsstörungen am Gerät auftreten.

1.5 Informationen zu dieser Anleitung

Diese Bedienungsanleitung ist Bestandteil der Mikrowelle (nachfolgend als Gerät bezeichnet) und gibt Ihnen wichtige Hinweise für die Inbetriebnahme, die Sicherheit, den bestimmungsgemäßen Gebrauch und die Pflege des Gerätes.

Die Bedienungsanleitung muss ständig am Gerät verfügbar sein. Sie ist von jeder Person zu lesen und anzuwenden, die mit der:

- Inbetriebnahme,
- Bedienung,
- Störungsbehebung und/oder
- Reinigung
- des Gerätes beauftragt ist.

Bewahren Sie diese Bedienungsanleitung auf und geben Sie diese mit dem Gerät an Nachbesitzer weiter.

1.6 Haftungsbeschränkung

Alle in dieser Anleitung enthaltenen technischen Informationen, Daten und Hinweise für die Installation, Betrieb und Pflege entsprechen dem letzten Stand bei Drucklegung und erfolgen unter Berücksichtigung unserer bisherigen Erfahrungen und Erkenntnisse nach bestem Wissen.

Aus den Angaben, Abbildungen und Beschreibungen in dieser Anleitung können keine Ansprüche hergeleitet werden.

Der Hersteller übernimmt keine Haftung für Schäden aufgrund:

- Nichtbeachtung der Anleitung
- Nicht bestimmungsgemäßer Verwendung
- Unsachgemäßer Reparaturen
- Verwendung nicht zugelassener Ersatzteile
- Technischer Veränderungen, Modifikationen des Gerätes

Modifikationen des Gerätes werden nicht empfohlen und sind nicht durch die Garantie gedeckt. Übersetzungen werden nach bestem Wissen durchgeführt. Wir übernehmen keine Haftung für Übersetzungsfehler, auch dann nicht, wenn die Übersetzung von uns oder in unserem Auftrag erfolgte. Verbindlich bleibt allein der ursprüngliche deutsche Text.

1.7 Urheberschutz

Diese Dokumentation ist urheberrechtlich geschützt.

Alle Rechte, auch die der fotomechanischen Wiedergabe, der Vervielfältigung und der Verbreitung mittels besonderer Verfahren (zum Beispiel Datenverarbeitung, Datenträger und Datennetze), auch teilweise, behält sich die Braukmann GmbH vor.

Inhaltliche und technische Änderungen vorbehalten.

2 Sicherheit

In diesem Kapitel erhalten Sie wichtige Sicherheitshinweise im Umgang mit dem Gerät. Dieses Gerät entspricht den vorgeschriebenen Sicherheitsbestimmungen. Ein unsachgemäßer Gebrauch kann jedoch zu Personen- und Sachschäden führen.

2.1 Bestimmungsgemäße Verwendung

Dieses Gerät ist nur für den Gebrauch im Haushalt in geschlossenen Räumen zum

- Auftauen
- Erhitzen
- Garen
- Grillen
- Einkochen
- Backen

von Lebensmitteln und Getränken bestimmt. Eine andere oder darüber hinausgehende Benutzung gilt als nicht bestimmungsgemäß.

⚠️ WARNUNG

Gefahr durch nicht bestimmungsgemäße Verwendung!

Von dem Gerät können bei nicht bestimmungsgemäßer Verwendung und/oder andersartiger Nutzung Gefahren ausgehen.

- ▶ Das Gerät ausschließlich bestimmungsgemäß verwenden.
- ▶ Die in dieser Bedienungsanleitung beschriebenen Vorgehensweisen einhalten.

Ansprüche jeglicher Art wegen Schäden aus nicht bestimmungsgemäßer Verwendung sind ausgeschlossen.

Das Risiko trägt allein der Betreiber.

3 Inbetriebnahme

In diesem Kapitel erhalten Sie wichtige Hinweise zur Inbetriebnahme des Gerätes. Beachten Sie die Hinweise um Gefahren und Beschädigungen zu vermeiden.

3.1 Sicherheitshinweise

⚠️ WARNUNG

Bei der Inbetriebnahme des Gerätes können Personen- und Sachschäden auftreten!

Beachten Sie die folgenden Sicherheitshinweise um die Gefahren zu vermeiden:

- ▶ Verpackungsmaterialien dürfen nicht zum Spielen verwendet werden. Es besteht Erstickungsgefahr.
- ▶ Auf Grund des hohen Gewichtes des Gerätes den Transport sowie das Auspacken und Aufstellen mit zwei Personen durchführen.

3.2 Lieferumfang und Transportinspektion

Die Mikrowelle HCMG 25 wird standardmäßig mit folgenden Komponenten geliefert:

- Mikrowelle HCMG 25
- Rollring
- Glasdrehteller
- Grillrost

-
- Bedienungsanleitung

HINWEIS

- ▶ Prüfen Sie die Lieferung auf Vollständigkeit und auf sichtbare Schäden.
- ▶ Melden Sie eine unvollständige Lieferung oder Schäden infolge mangelhafter Verpackung oder durch Transport sofort dem Spediteur, der Versicherung und dem Lieferanten.

3.3 Auspacken

Zum Auspacken des Gerätes gehen Sie wie folgt vor:

- Entfernen Sie alle Verpackungsteile und das Zubehör.
- Überprüfen Sie das Gerät auf mögliche Beschädigungen (Beulen, beschädigte Tür usw.). Beschädigte Geräte dürfen nicht in Betrieb genommen werden.
- Gehäuse: Entfernen Sie den Schutzfilm auf der Außenfläche des Mikrowellengehäuses.
- Die hellbraune/silberne Abdeckung im Innenraum schützt das Magnetron und darf nicht entfernt werden.



3.4 Entsorgung der Verpackung

Die Verpackung schützt das Gerät vor Transportschäden. Die Verpackungsmaterialien sind nach umweltverträglichen und entsorgungstechnischen Gesichtspunkten ausgewählt und deshalb recycelbar.

Die Rückführung der Verpackung in den Materialkreislauf spart Rohstoffe und verringert das Abfallaufkommen. Entsorgen Sie nicht mehr benötigte Verpackungsmaterialien an den Sammelstellen für das Verwertungssystem »Grüner Punkt«.

HINWEIS

- ▶ Heben Sie wenn möglich die Originalverpackung während der Garantiezeit des Gerätes auf, um das Gerät im Garantiefall wieder ordnungsgemäß verpacken zu können.

3.5 Aufstellung

3.5.1 Anforderungen an den Aufstellort

Für einen sicheren und fehlerfreien Betrieb des Gerätes muss der Aufstellort folgende Voraussetzungen erfüllen:

- Das Gerät muss auf einer festen, flachen, waagerechten und hitzebeständigen Unterlage mit einer ausreichenden Tragkraft für den Ofen und das erwartungsgemäß schwerste im Ofen zubereitete Kochgut aufgestellt werden.
- Wählen Sie den Aufstellort so, dass Kinder nicht an heiße Oberflächen des Gerätes gelangen können.
- Das Gerät ist nicht für den Einbau in einer Wand oder einem Einbauschränk vorgesehen.

- Stellen Sie das Gerät nicht in einer heißen, nassen oder sehr feuchten Umgebung oder in der Nähe von brennbarem Material auf.
- Lassen Sie das Kabel nicht über eine Tisch- oder Arbeitsflächenkante herunter hängen.
- Die Steckdose muss leicht zugänglich sein, so dass das Stromkabel notfalls leicht abgezogen werden kann.
- Der Einbau und die Montage dieses Gerätes an nichtstationären Aufstellungsorten (z. B. Schiffen) dürfen nur von Fachbetrieben/Fachleuten durchgeführt werden, wenn sie die Voraussetzungen für den sicherheitsgerechten Gebrauch dieses Gerätes sicherstellen.

3.5.2 Aufstellung des Gerätes

1) Wählen Sie eine ebene Aufstellfläche mit genug Platz für die Lüftungsschlitze aus.

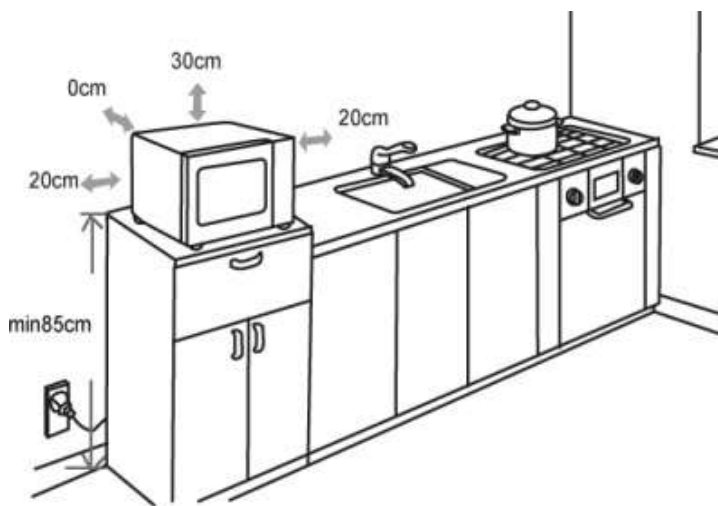

- Die Aufstellfläche muss mindestens 85 cm über dem Fussboden sein.
 - Die Rückseite des Gerätes muss zu einer Wand gerichtet sein. Über dem Gerät ist ein freier Abstand von 30 cm erforderlich, der seitliche Abstand zu anderen Wänden oder Einrichtungen muss mindestens 20 cm betragen.
 - Nehmen Sie die Füße von der Unterseite des Gerätes NICHT ab.
- d) Decken Sie keine Öffnungen am Gerät ab und blockieren Sie sie nicht.
- e) Die Abdeckung der Lüftungsschlitze kann zur Schäden am Gerät führen.
- f) Platzieren Sie das Mikrowellengerät so weit wie möglich von Radios oder Fernsehern weg, da durch den Betrieb der Radio- und Fernsehempfang gestört werden kann.

2) Stecken Sie den Stecker des Gerätes in eine normale Haushaltssteckdose ein. Achten Sie darauf, dass die Spannung und Netzfrequenz des Gerätes (siehe Typenschild) denen der häuslichen Stromversorgung entsprechen.

3.5.3 Vermeidung von Funkstörungen

Durch das Gerät können Störungen bei Radios, Fernsehern oder ähnlichen Geräten auftreten.

Durch folgende Maßnahmen können Störungen beseitigt oder reduziert werden:

- Reinigen Sie die Tür und die Dichtungsoberflächen des Gerätes.
- Stellen Sie das Radio, den Fernseher etc. soweit wie möglich vom Gerät entfernt auf.

- Schließen Sie das Gerät an einer anderen Steckdose an, so dass für das Gerät und den gestörten Empfänger unterschiedliche Stromkreise verwendet werden.
- Verwenden Sie eine ordnungsgemäß installierte Antenne für den Empfänger, um einen guten Empfang sicherzustellen.

3.6 Montage des Zubehörs

3.6.1 Glasdrehsteller

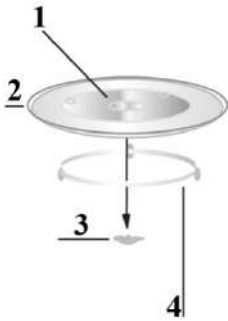

- 1 Nabe (Unterseite)
- 2 Glas-Drehteller
- 3 Drehkreuz
- 4 Rollring

Den Glasdrehsteller wie folgt montieren:

- Den Rollring einsetzen
- Den Glasdrehsteller so einsetzen, dass die Nuten an der Unterseite des Glasdrehstellers in das Drehkreuz einrasten.
- Den Drehteller nie falsch herum einsetzen. Er muss sich frei drehen können.
- Beim Kochen müssen immer der Drehteller und der dazugehörige Rollring benutzt werden.
- Alle Speisen und Behältnisse werden zum Erhitzen immer auf den Drehteller oder den Grillrost platziert.
- Wenn der Glas-Drehteller oder der dazugehörige Rollring reißen oder zerbrechen, wenden Sie sich umgehend an Ihr zuständiges Service Center.

3.6.2 Grillrost

- Den Grillrost auf den Glasdrehsteller stellen.

HINWEIS

- ▶ Den Grillrost nur im Grill-, Heißluft- und Kombinationsbetrieb C3 einsetzen.

3.7 Elektrischer Anschluss

⚠ GEFAHR

- ▶ Gefahr durch Stromschläge
- ▶ Das Berühren interner Bauteile kann gravierende Verletzungen verursachen oder zum Tod führen.
- ▶ Das Gerät darf nicht auseinander genommen werden.
- ▶ Durch eine unsachgemäße Erdung kann es zu Stromschlägen kommen. Benutzen Sie keine Steckdose, die nicht sachgemäß installiert und geerdet ist.

Für einen sicheren und fehlerfreien Betrieb des Gerätes sind beim elektrischen Anschluss folgende Hinweise zu beachten:

- Vergleichen Sie vor dem Anschließen des Gerätes die Anschlussdaten (Spannung und Frequenz) auf dem Typenschild mit denen Ihres Elektronetzes. Diese Daten müssen übereinstimmen, damit keine Schäden am Gerät auftreten.
Im Zweifelsfall fragen Sie Ihre Elektro-Fachkraft.
- Die Steckdose muss über einen 16A-Sicherungsschutzschalter, getrennt von anderen Stromverbrauchern, abgesichert sein.
- Der Anschluss des Gerätes an das Elektronetz darf maximal über ein 3 Meter langes, abgewickeltes Verlängerungskabel mit einem Querschnitt von 1,5 mm² erfolgen. Die Verwendung von Mehrfachsteckern oder Steckdosenleisten ist wegen der damit verbundenen Brandgefahr verboten.
- Vergewissern Sie sich, dass das Stromkabel unbeschädigt ist und nicht unter dem Ofen oder über heiße oder scharfkantige Flächen verlegt wird.
- Dieses Gerät muss geerdet sein. Bei einem Kurzschluss bietet die Erdung Schutz vor Stromschlägen, da der elektrische Strom über eine Zusatzleitung abgeführt wird. Das Gerät ist mit einem entsprechenden Kabel mit Erdungsleiter und einem Schutzkontaktstecker ausgestattet. Der Stecker muss in eine sachgemäß installierte und geerdete Steckdose eingesteckt werden.
- Die elektrische Sicherheit des Gerätes ist nur dann gewährleistet, wenn es an ein vorschriftsmäßig installiertes Schutzleitersystem angeschlossen wird. Der Betrieb an einer Steckdose ohne Schutzleiter ist verboten. Lassen Sie im Zweifelsfall die Hausinstallation durch eine Elektro-Fachkraft überprüfen.
Der Hersteller kann nicht verantwortlich gemacht werden für Schäden, die durch einen fehlenden oder unterbrochenen Schutzleiter verursacht werden.

3.7.1 Verlängerungskabel

- Das Anschlusskabel ist kurz gehalten, damit es sich nicht verwirrt oder eine Stolperfalle darstellt.
- Falls ein längeres Kabel oder ein Verlängerungskabel benutzt wird:

- 1) Die Belastbarkeit des Kabels oder des Verlängerungskabels muss mindestens der elektrischen Geräteleistung entsprechen.
- 2) Beim Verlängerungskabel muss es sich um ein geerdetes dreiadriges Kabel handeln.
- 3) Das lange Kabel muss so verlegt sein, dass es nicht von Tisch- oder Arbeitsflächenkanten herunter hängt, wo es von Kindern herunter gezogen werden kann, und so, dass es keine Stolperfalle darstellt.

4 Aufbau und Funktion

In diesem Kapitel erhalten Sie wichtige Hinweise zum Aufbau und Funktion des Gerätes.

4.1 Gesamtübersicht

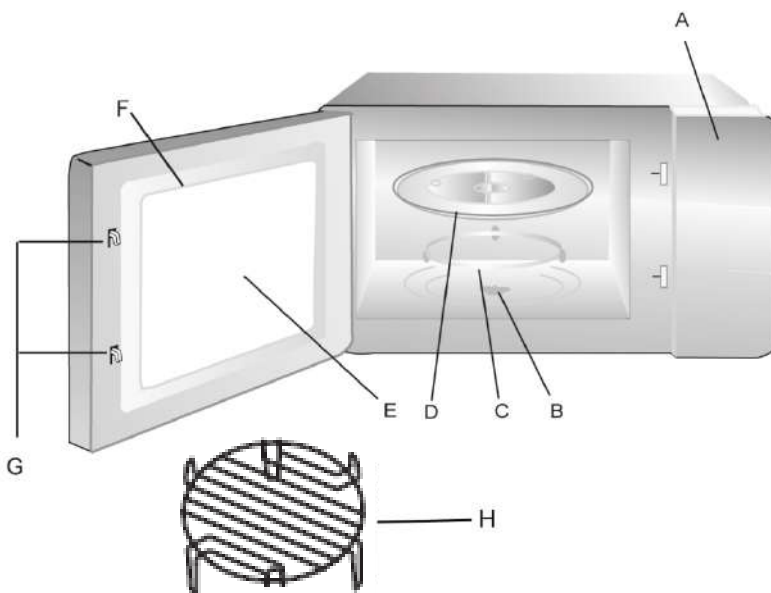

- A) Bedienfeld
Garzeit, Leistung, Funktionsanzeige und aktuelle Zeit werden angezeigt.
- B) Drehkreuz
- C) Rollring
- D) Glas-Drehteller
- E) Sichtfenster
- F) Tür
- G) Sicherheitsverriegelung
- H) Grillrost

4.2 Bedienelemente und Anzeige

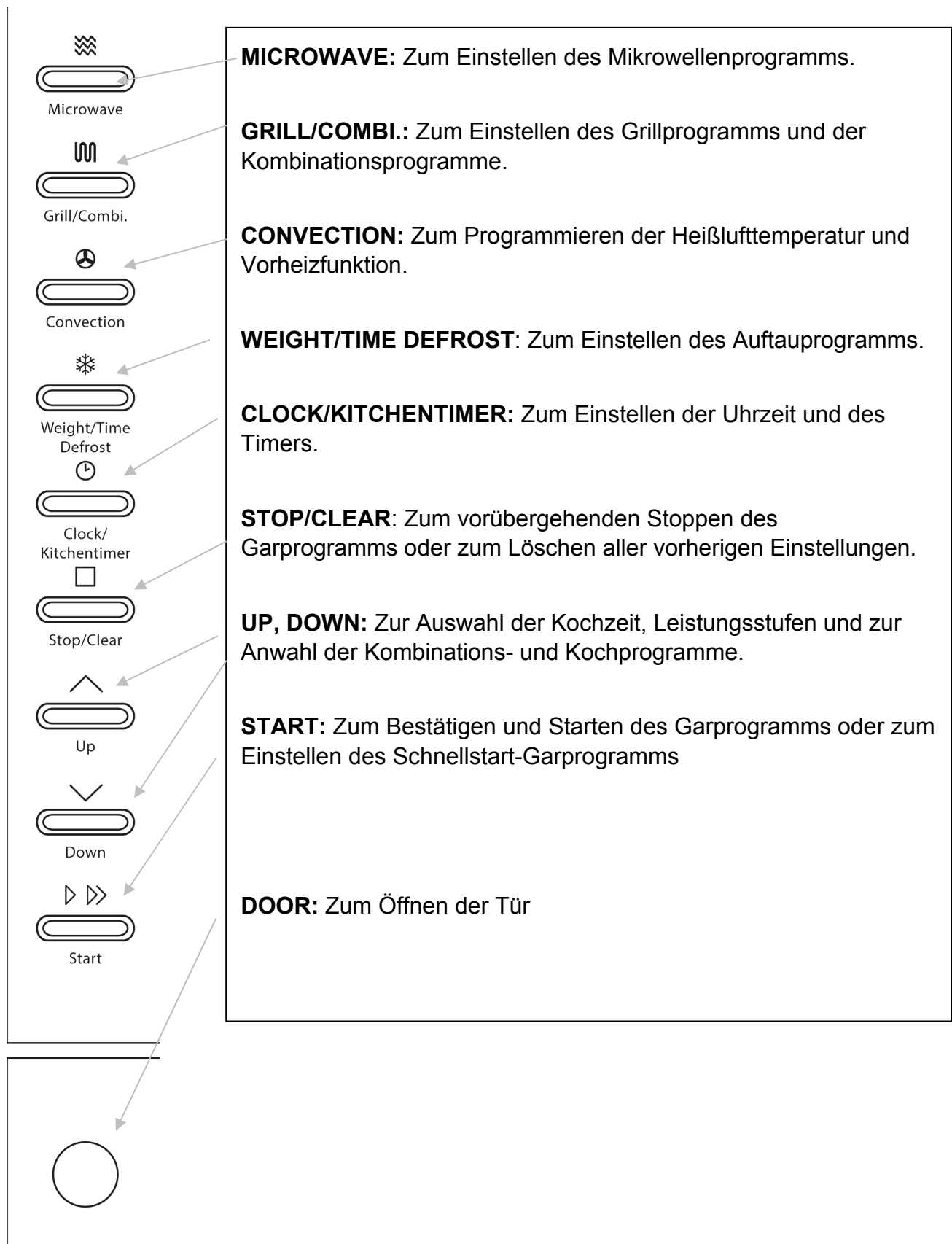

4.3 Signaltöne

Das Gerät sendet zur akustischen Rückmeldung folgende Signaltöne aus:

- **Ein Signalton:** Das Gerät hat die Eingabe akzeptiert
- **Zwei Signaltöne:** Sie werden zum Wenden des Gargutes oder bei der Vorheizfunktion zum Platzieren des Gargutes in den Ofen aufgefordert.
- **Fünf Signaltöne:** Das Ende der Garzeit ist erreicht.
- **Kein Signalton:** Das Gerät hat die Eingabe nicht akzeptiert. Die Eingabe prüfen und erneut versuchen.

Sicherheitseinrichtungen

4.3.1 Warnhinweise am Gerät

▲ VORSICHT



Gefahr durch heiße Oberfläche!

An der hinteren oberen Gehäuseseite befindet sich ein Warnhinweis auf Gefahr durch heiße Oberflächen. Das Gerät kann an der Oberfläche sehr heiß werden.

- ▶ Die heiße Oberfläche des Gerätes nicht berühren. Verbrennungsgefahr!
- ▶ Stellen oder legen Sie keine Gegenstände auf das Gerät.
- ▶ Platzieren Sie das Mikrowellengerät nicht über ein Kochfeld oder ein anderes Gerät, das Hitze erzeugt, da hierdurch das Mikrowellengerät beschädigt werden kann und die Garantie verfällt.

4.3.2 Türverriegelung

In der Türverriegelung des Gerätes ist ein Sicherheitsschalter eingebaut, der den Betrieb des Gerätes bei geöffneter Tür verhindert.

▲ VORSICHT

Gefahr durch Mikrowellen!

Ist diese Sicherheitseinrichtung defekt oder wird diese Sicherheitseinrichtung umgangen, setzen Sie sich und andere direkt der Mikrowellenstrahlung aus.

- ▶ Das Gerät nicht betreiben, wenn der Sicherheitsschalter defekt ist.
- ▶ Diese Sicherheitseinrichtung nicht außer Kraft setzen.

4.3.3 Kindersicherung

Die Kindersicherung verhindert den unbeaufsichtigten Gebrauch des Gerätes durch Kinder.

◆ Aktivieren der Kindersicherung:



Drücken Sie die Taste **STOP/CLEAR** drei Sekunden lang, bis Sie einen langen Signalton hören und die Funktionsanzeige  aufleuchtet. Im verriegelten Zustand sind alle Tasten deaktiviert.



◆ Deaktivieren der Kindersicherung:

Drücken Sie die Taste **STOP/CLEAR** drei Sekunden lang, bis Sie einen Signalton hören und die Funktionsanzeige  erlischt. Im entriegelten Zustand sind alle Tasten wieder aktiviert.

4.4 Typenschild

Das Typenschild mit den Anschluss- und Leistungsdaten befindet sich an der Rückseite des Gerätes.

5 Bedienung und Betrieb

In diesem Kapitel erhalten Sie wichtige Hinweise zur Bedienung des Gerätes. Beachten Sie die Hinweise um Gefahren und Beschädigungen zu vermeiden.

▲ WARNUNG

- ▶ Das Gerät während des Betriebes nicht unbeaufsichtigt lassen, um bei Gefahren schnell eingreifen zu können.

5.1 Grundlagen des Mikrowellengarens

- Die zur Garung/Erhitzung des Kochguts erforderliche Leistung und Zeit hängt unter anderem von der Ausgangstemperatur, der Menge, und der Art und Beschaffenheit der Speise ab. Verwenden Sie die kürzeste angegebene Garzeit und verlängern Sie den Garvorgang nach Bedarf.
- Ordnen Sie das Kochgut sorgfältig an. Platzieren Sie die dicksten Bereiche am äußeren Schüsselrand.
- Decken Sie das Kochgut während des Garens ab. Deckel beugen gegen Spritzer vor und tragen zum gleichmäßigen Garen/Erhitzen bei.
- Während der Erhitzung sollten Sie das Kochgut mehrfach wenden, umschichten oder umrühren, um eine gleichmäßige Temperaturverteilung zu erhalten.
- Eventuell vorhandene Keime in den Speisen werden nur bei einer ausreichend hohen Temperatur (> 70 °C) und bei einer ausreichend langen Zeit (> 10 min) abgetötet.
- Lebensmittel mit fester Haut oder Schale, wie Tomaten, Würstchen, Pellkartoffeln, Auberginen, mehrmals anstechen bzw. einkerben, damit entstehender Dampf entweichen kann und die Lebensmittel nicht platzen.
- Eier ohne Schale dürfen Sie mit Mikrowellen nur dann garen, wenn die Haut des Eidotters vorher mehrmals angestochen wird. Das Eidotter kann sonst nach dem Garen mit Hochdruck herausspritzen.
- Schichten Sie Gerichte wie Fleischklöße nach der Hälfte der Garzeit von oben nach unten und von der Mitte zum äußeren Rand hin um.

5.2 Betriebsarten

Das Gerät kann in verschiedenen Betriebsarten betrieben werden. Die nachfolgende Auflistung veranschaulicht die möglichen Betriebsarten des Gerätes:

◆ Betriebsart „Mikrowelle“

Diese Betriebsart eignet sich zum normalen Erhitzen von Kochgut.

◆ Betriebsart „Grill und Kombinationsprogramme“

Die Betriebsart Grill (G-1) eignet sich zum Braten und Überbacken von Kochgut.

Die Kombinationsprogramme eignen sich zum gleichzeitigen Mikrowellengaren, Grillen und Heißluftgaren.

Folgende Kombinationsprogramme sind möglich:

Display	Kombinationsprogramm		
	Mikrowelle	Grill	Konvektion
C-1	X		X
C-2	X	X	
C-3		X	X
C-4	X	X	X

◆ Betriebsart „Heißluft“

Bei dieser Betriebsart wird die heiße Luft im Garraum umgewälzt, um eine schnelle und gleichmäßige Erwärmung des Kochguts zu erreichen.

◆ Betriebsart „Mehrstufiges Garen“

Bei dieser Betriebsart können bis zu 2 automatische Abfolgen programmiert werden. Die Reihenfolge und Dauer von Auftauen, Mikrowellengaren, Grill- oder Heißluftbetrieb ist einstellbar.

◆ Betriebsart „automatisches Kochprogramm“

Bei dieser Betriebsart kann das Garprogramm aus 10 verschiedenen Menüs ausgewählt werden.

◆ Auftauautomatik

Diese Betriebsart eignet sich zum Auftauen von gefrorenem Kochgut. Sie können zwischen Auftauen nach Gewicht und Auftauen nach Zeit wählen.

5.3 Hinweise zum Mikrowellenkochgeschirr

Das ideale Material für Mikrowellenkochgeschirr ist für Mikrowellen durchlässig und erlaubt der Energie, den Behälter zu durchdringen und das Kochgut aufzuwärmen.

Beachten Sie die folgenden Hinweise bei der Auswahl des richtigen Kochgeschirrs:

- ▶ Mikrowellen können Metall nicht durchdringen. Utensilien aus Metall und Kochgeschirr mit Metallverzierung sollten deshalb nicht verwendet werden.
- ▶ Verwenden Sie beim Mikrowellengaren keine Produkte aus Recycling-Papier, da sie kleine Metallfragmente enthalten können, die in einer Funkenbildung und/oder Feuer resultieren könnten.

- ▶ Verwenden Sie rundes oder ovales statt quadratisches oder rechteckiges Kochgeschirr, da das Kochgut in Ecken zum Überhitzen neigt.
- ▶ Schmale Streifen Aluminiumfolie können verwendet werden, um empfindliche Bereiche gegen ein übermäßiges Erhitzen zu schützen. Verwenden Sie nicht zuviel Folie und halten Sie einen Abstand von ca. 2,5 cm zwischen Folie und den Garraumwänden ein.
- ▶ Verwenden Sie keine Aluminiumfolie bei der Nutzung von Mikrowelle oder Kombinationen mit Mikrowelle (siehe Tabelle).

Die folgende Tabelle dient als Anhaltspunkt zur Auswahl des richtigen Kochgeschirrs:

Kochgeschirr	Mikrowelle	Grill	Heißluft	Kombination
Hitzefestes Glasgeschirr	✓	✓	✓	✓
Nicht hitzefestes Glasgeschirr	✗	✗	✗	✗
Hitzefestes Keramikgeschirr	✓	✓	✓	✓
Mikrowellenfeste Kunststoffbehälter	✓	✗	✗	✗
Küchenpapier	✓	✗	✗	✗
Metallblech	✗	✓	✓	✗
Metallgestell	✗	✓	✓	✗
Aluminiumfolie und -behälter	✗	✓	✓	✗

5.4 Tür Öffnen/Schließen



◆ Tür Öffnen

Drücken Sie die Taste Tür öffnen, um die Tür des Gerätes zu Öffnen. Sollte das Gerät eingeschaltet sein, wird das aktuelle Garprogramm unterbrochen.

HINWEIS

- ▶ Lassen Sie die Tür einen Moment geöffnet bevor Sie in den Garraum greifen, um die angestaute Hitze entweichen zu lassen.

◆ Tür Schließen



Schließen Sie die Tür bis die Türverriegelung hörbar einrastet. Sollte ein laufendes Garprogramm durch Öffnen der Tür unterbrochen worden sein, wird das aktuelle Garprogramm nach Drücken der Taste **START** fortgesetzt.

5.5 Einschalten nach Programmwahl



Drücken Sie nach erfolgter Programmwahl die **Taste START**, um das eingestellte Garprogramm zu starten.

5.6 Schnellstart



- 1) Schnellstart der Mikrowelle: Sie können für eine beliebige Zeit die Mikrowellen direkt mit 100 % Leistung starten. Stellen Sie dafür mit



die Zeit ein und starten Sie dann mit START direkt die Mikrowelle mit 100 % Leistung.



- 2) Im Standby Modus drücken Sie START um bei 100 % Leistung Speisen für 30 Sekunden aufzuheizen. Jeder Druck auf die Taste START erhöht die Erhitzungszeit um 30 Sekunden. Das Maximum sind 95 Minuten.



- 3) In allen Mikrowellen-, Grill-, Heißluft- und Kombinationsprogrammen, kann nach bereits erfolgter und bestätigter Programmeinstellung, die Zeit durch jeden Druck auf die Taste START um je 30 Sekunden verlängert werden.

Achtung: Diese Funktion steht weder beim Auftauprogramm noch bei den automatischen Kochprogrammen zur Verfügung.

5.7 Ausschalten/Unterbrechen

Um ein laufendes Garprogramm zu unterbrechen können Sie wie folgt vorgehen:



Drücken Sie die Taste **STOP/CLEAR** einmal. Das laufende Garprogramm wird angehalten.

Öffnen Sie die Tür des Gerätes. Das laufende Garprogramm wird angehalten.



HINWEIS

► Um das unterbrochene Garprogramm fortzusetzen, drücken Sie nach dem Schließen der Tür die Taste **START**.



Um das unterbrochene Programm zu beenden, drücken Sie die Taste **STOP/CLEAR** ein zweites Mal.



HINWEIS

► Vor Beginn eines anderen Garvorganges müssen Sie die Anzeige löschen und das System zurückstellen, indem Sie die Taste **STOP/CLEAR** drücken.



5.8 Einstellen der Uhr

Sobald das Gerät an den Strom angeschlossen ist, zeigt das Display 0:00 an und der Summer ertönt ein Mal.





- 1) Drücken Sie **CLOCK/KITCHENTIMER** ein Mal, 00:00 wird angezeigt.



- 2) Drücken Sie  Up oder  Down um die Stunden im Bereich 0-23 (24 Stunden Uhr) einzustellen.
- 3) Drücken Sie CLOCK/KITCHENTIMER und die Minutenanzeige blinkt.



- 4) Drücken Sie  Up oder  Down um die Minuten im Bereich 0-59 einzustellen.
- 5) Drücken Sie CLOCK/KITCHENTIMER um die Einstellung der Uhr abzuschließen. Der Doppelpunkt der Zeitanzeige blinkt.



Achtung: Wenn die Uhr nicht eingestellt wird, kann sie später nicht genutzt werden. Wenn Sie während der Uhrzeiteinstellung STOP/CLEAR drücken, kehrt das Gerät in seine vorherige Einstellung zurück.

5.9 Küchenwecker Funktion



- 1) Drücken Sie CLOCK/KITCHEN TIMER zwei Mal, das Display zeigt 00:00 an.



- 2) Drücken Sie  Up oder  Down um die Weckzeit einzustellen (maximal 95 Minuten).
- 3) Drücken Sie START um die Einstellung zu bestätigen.
- 4) Wenn die Weckzeit erreicht ist, ertönt der Summer fünf Mal. Wenn die Uhrzeit eingestellt worden ist, zeigt das Display die aktuelle Zeit an. Achtung: Die Zeitschaltuhr ist nicht abhängig von Ihrer Uhrzeit-Einstellung, es handelt sich um einen reinen Küchenwecker.

5.10 Betriebsart "Mikrowelle"

Beim Mikrowellengaren können Sie die Leistungsstufe und die Garzeit (maximal 95 Minuten) anpassen.



- 1) Drücken Sie MICROWAVE und das Display zeigt „P100“ an.

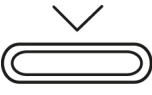

- 2) Drücken Sie MICROWAVE mehrmals oder die Tasten  Up oder  Down bis die gewünschte Leistung angezeigt wird (P100, P80, P50, P30, P10).



- 3) Drücken Sie dann START zur Bestätigung.



- 4) Drücken Sie **Up** oder **Down** um die Kochzeit zwischen 0:05 (5 Sekunden) und 95:00 (95 Minuten) einzustellen. Durch erneutes Drück von START starten Sie den Kochvorgang.
- 5) Wenn das Ende der Garzeit erreicht ist, gibt das System fünf Signaltöne aus.

Beispiel: Wenn Sie etwas für 20 Minuten bei 80 % der Mikrowellenleistung kochen möchten, so gehen Sie wie folgt vor:



- 1) Drücken Sie MICROWAVE einmal, das Display zeigt „P100“ an.



- 2) Drücken Sie MICROWAVE erneut oder drücken Sie **Up** oder **Down** um die Mikrowellenleistung auszuwählen.



- 3) Drücken Sie START um die Einstellung zu bestätigen, es wird „P80“ angezeigt.



- 4) Drücken Sie **Up** oder **Down** um die Kochzeit einzustellen, bis die Anzeige 20:00 anzeigt.
- 5) Drücken Sie START um den Kochvorgang zu starten.
- 6) Wenn das Ende der Garzeit erreicht ist, gibt das System fünf Signaltöne aus.



Achtung die Abstufung der Kochzeiteinstellung ist wie folgt:

- 0 -1 Minute: 5 Sekunden
- 1 – 5 Minuten: 10 Sekunden
- 5 – 10 Minuten: 30 Sekunden
- 10 – 30 Minuten: 1 Minute
- 30 – 95 Minuten: 5 Minuten

Mikrowellenleistungsübersicht:

Anzahl Tastendrucke	1	2	3	4	5
Mikrowellenleistung	100 %	80 %	50 %	30 %	10 %



5.11 Betriebsart "Grill" und Kombinationsprogramme

Die Betriebsart „Grill“ eignet sich insbesondere für dünne Fleischscheiben, Steaks, Koteletts, Kebabs, Würste und Hühnerteile.



- 1) Wählen Sie das Garprogramm „Grill“, indem Sie die Taste **GRILL/COMBI.** einmal drücken. Das Display zeigt „G-1“ für die Grill-Funktion an.



- 2) Drücken Sie GRILL/COMBI. erneut oder drücken Sie  Up oder  Down





um das gewünschte Kombinationsprogramm auszuwählen, es wird „G-1“, „C-1“, „C-2“, „C-3“ oder „C-4“ angezeigt.



- 3) Drücken Sie START zur Bestätigung.



- 4) Drücken Sie  Up oder  Down um die Garzeit zwischen 0:05 (5 Sekunden) und 95:00 (95 Minuten) einzustellen. Drücken Sie START um den Garvorgang zu starten.



- 5) Wenn das Ende der Garzeit erreicht ist, gibt das System fünf Signaltöne aus.



Beispiel: Wenn Sie etwas für 10 Minuten grillen möchten, gehen Sie bitte wie folgt vor:

- 1) Drücken Sie GRILL/COMBI. ein Mal, das Display zeigt „G-1“ an.



- 2) Drücken Sie START zur Bestätigung.



- 3) Drücken Sie  Up oder  Down um die Kochzeit einzustellen, bis das Gerät 10:00 anzeigt.



- 4) Drücken Sie START um den Kochvorgang zu starten.

- 5)

HINWEIS



- Nach Ablauf der halben Grillzeit summt das Gerät zwei Mal, um Sie darauf hinzuweisen, dass Sie jetzt das Gargut wenden können. Öffnen Sie dafür die Tür, wenden Sie das Gargut und schließen Sie die Tür wieder. Drücken Sie **START** um den Gar-Vorgang fortzusetzen.

- **ACHTUNG:** Das Gerät macht nach dem Summen keine Pause.

Achtung: Anweisungen für Kombinationen

Anzahl Tastendrücke	Display	Mikrowelle	Grill	Heißluft
1	C-1	X		X
2	C-2	X	X	
3	C-3		X	X
4	C-4	X	X	X

5.12 Betriebsart "Heißluft"

Beim Heißluftgaren wird die heiße Luft im Garraum umgewälzt, um das Kochgut schnell und gleichmäßig zu bräunen und knusprig zu garen. Dieser Ofen kann auf zehn unterschiedliche Gartemperaturen eingestellt werden. Die maximale Gardauer beträgt 95 Minuten.

5.12.1 Betriebsart „Heißluft“ mit Vorheizen



1) Drücken Sie CONVECTION ein Mal, im Display blinkt „150“.



2) Drücken Sie CONVECTION wiederholt oder drücken Sie



oder  Down um die gewünschte Temperatur zwischen 150 – 240 ° auszuwählen.

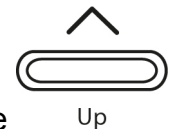



3) Drücken Sie START um die Temperatur zu bestätigen.



4) Drücken Sie START erneut und das Gerät beginnt mit dem Vorheizen. Sobald die Vorheiztemperatur erreicht ist, ertönt der Summer zweimal, um Sie darauf aufmerksam zu machen, dass Sie das Gargut jetzt in das Gerät stellen können. Die Vorheiztemperatur wird angezeigt und blinkt. Stellen Sie das Gargut in das Gerät und schließen Sie die Tür.



5) Stellen Sie mit  Up oder  Down jetzt die Garzeit auf maximal 95 Minuten ein und bestätigen Sie mit START.

6) Wenn das Ende der Garzeit erreicht ist, gibt das System fünf Signaltöne aus.

HINWEIS

- Sie können die Garzeit erst eingeben, wenn die Vorheiztemperatur erreicht ist. Sie müssen die Tür dann einmal öffnen, damit die Garzeit eingegeben werden kann. Wenn die Garzeit nicht innerhalb von 5 Minuten nach Ertönen des zweimaligen Summens eingegeben wird, schaltet das Gerät in den Standbymodus.

► Sie können die Heißlufttemperatur während des Garens prüfen, indem Sie die Taste **CONVECTION** drücken.

Tasten-drücke	Temperatur	Tasten-drücke	Temperatur
1	150 °C	6	200 °C
2	160 °C	7	210 °C
3	170 °C	8	220 °C
4	180 °C	9	230 °C
5	190 °C	10	240 °C

5.12.2 Betriebsart „Heißluft“ ohne Vorheizen



1) Drücken Sie CONVECTION ein Mal, im Display blinkt „150“.



2) Drücken Sie CONVECTION wiederholt oder drücken Sie

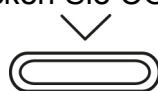
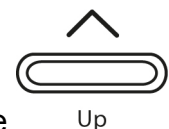

oder **Down** um die gewünschte Temperatur zwischen 150 –240 °C auszuwählen.



3) Drücken Sie START um die Temperatur zu bestätigen.



4) Drücken Sie **Up** oder **Down** um die Garzeit auf maximal 95 Minuten einzustellen.



5) Drücken Sie START, um den Garvorgang zu starten.

6) Wenn das Ende der Garzeit erreicht ist, gibt das System fünf Signaltöne aus.

5.13 Betriebsart "Mehrstufiges Garen"







Bei dieser Betriebsart können bis zu 2 automatische Garabfolgen programmiert werden. Die Reihenfolge und Dauer von Auftauen, Mikrowellengaren, Grill(Kombinations)- oder Heißluftbetrieb ist einstellbar.

Wenn Sie die Auftaufunktion verwenden möchten, muss diese als erste Funktion gewählt werden.

HINWEIS

► Die automatischen Kochprogramme sowie die Vorheiz-Funktion können nicht für das mehrstufige Garen verwendet werden.

Beispiel: Wenn Sie Speisen für 5 Minuten auftauen möchten und diese dann bei 80 % Mikrowellen-Leistung 7 Minuten kochen möchten, gehen Sie bitte wie folgt vor:

- 
- 1) Drücken Sie **Weight/Time Defrost** zwei Mal, auf dem Display erscheint „d-2“ für das Auftauen nach Zeit.
 - 2) Drücken Sie  **Up** oder  **Down** um die Auftauzeit auf 5 Minuten einzustellen.
 - 3) Drücken Sie auf **MICROWAVE** und stellen Sie die Leistung der Mikrowellen mit  **Up** oder  **Down** auf 80 % ein, das Display zeigt P80 an.
 - 4) Drücken Sie **START** zur Bestätigung.
 - 5) Stellen Sie mit  **Up** oder  **Down** die Garzeit auf 7 Minuten ein.
 - 6) Drücken Sie **START** um den Garvorgang zu starten.
 - 7) Wenn das Ende der Garzeit erreicht ist, gibt das System fünf Signaltöne aus.





HINWEIS

- ▶ Bestätigen Sie zwischen dem Einstellen des ersten und zweiten Garprogramms nicht die Zeit, da Sie dadurch das erste Garprogramm direkt starten würden. Gehen Sie nach dem Einstellen der Zeit für das erste Garprogramm direkt zur Einstellung der Funktion des zweiten Garprogrammes über.

5.14 Betriebsart "automatisches Kochprogramm"

Bei dieser Betriebsart kann das Garprogramm aus 10 verschiedenen Programmen ausgewählt werden. Nähere Informationen entnehmen Sie der Tabelle.

- 
- 1) Im Standby-Modus drücken Sie **Up** um die gewünschte Funktion auszuwählen. Im Display erscheint „A1“, „A2“, „A3“ ... „A10“.
 - 2) Drücken Sie **START** um das gewünschte Programm zu bestätigen.
- 



3) Wählen Sie mit **Up** oder **Down** das Gewicht bzw. die gewünschte Menge an Serviereinheiten aus. Das Display zeigt die Anzahl Serviereinheiten oder das Gewicht in Gramm an (siehe Tabelle).



4) Drücken Sie **START** um den Garvorgang zu starten.
 5) Wenn das Ende der Garzeit erreicht ist, gibt das System fünf Signaltöne aus.

Auto Menu Übersicht

Menü	Gewicht (g)	Display	Leistung
A1 Pizza	200	200	C-4
	300	300	
	400	400	
A2 Kartoffel	1 (etwa 230g)	1	100 %
	2 (etwa 460g)	2	
	3 (etwa 690g)	3	
A3 Fleisch	150	150	100 %
	300	300	
	450	450	
	600	600	
A4 Fisch	150	150	80 %
	250	250	
	350	350	
	450	450	
	650	650	
A5 Gemüse	150	150	100 %
	350	350	
	500	500	
A6 Getränke / Kaffee	1 Tasse (240 ml)	1	100 %
	2 Tassen (480 ml)	2	
	3 Tassen (720 ml)	3	
A7 Pasta	50 (geben Sie 450ml kaltes Wasser hinzu)	50	80 %
	100 (geben Sie 800ml kaltes Wasser hinzu)	100	

	150 (geben Sie 1200ml kaltes Wasser hinzu)	150	
A8 Popcorn	50	50	100 %
	100	100	
A9 Kuchen	475	475	Bei 180° vorheizen
A10 Huhn	500	500	C-4
	750	750	
	1000	1000	
	1200	1200	

HINWEIS

A9 Kuchen

► Wenn Sie das Kuchenprogramm A9 auswählen, heizt das Gerät erst vor. Stellen Sie den Kuchen bitte nicht sofort in das Gerät. Erst wenn der Summer zwei Mal ertönt, ist der Ofen auf 180 ° vorgeheizt. Stellen Sie jetzt den Kuchen in das Gerät. Schließen Sie die Tür wieder und starten Sie den Backvorgang mit START. Die Zeitschaltuhr läuft weiter und der Kuchen wird gebacken.



5.15 Betriebsart "Auftauen"

Mit Hilfe des Menüs „Auftauen“ können Sie gefrorenes Kochgut schonend auftauen.

5.15.1 Betriebsart "Auftauen" nach Gewicht



- 1) Drücken Sie WEIGHT/TIME DEFROST ein Mal, das Display zeigt „d-1“ an.



- 2) Stellen Sie mit Up oder Down das Gewicht des Gargutes ein. Das Display zeigt als erstes „100g“ an. Sie können das Gewicht zwischen 100 – 2000 g einstellen.



- 3) Starten Sie den Auftauvorgang mit START.
- 4) Wenn das Ende der Garzeit erreicht ist, gibt das System fünf Signaltöne aus.

5.15.2 Betriebsart "Auftauen" nach Zeit



- 1) Drücken Sie WEIGHT/TIME DEFROST zwei Mal, das Display zeigt „d-2“ an.



- 2) Drücken Sie Up oder Down um die Auftauzeit auf maximal 95 Minuten einzustellen.



- 3) Starten Sie den Auftauvorgang mit START.
- 4) Wenn das Ende der Garzeit erreicht ist, gibt das System fünf Signaltöne aus.

5.16 Funktionsabfrage



- 1) Wenn Sie während dem Garvorgang CLOCK/KITCHEN TIMER drücken, wird die eingestellte Uhrzeit angezeigt.
- 2) Wenn Sie MICROWAVE, GRILL/COMBI. oder CONVECTION während dem jeweiligen Garvorgang drücken, bekommen Sie die derzeitige Leistung angezeigt.

6 Reinigung und Pflege

In diesem Kapitel erhalten Sie wichtige Hinweise zur Reinigung und Pflege des Gerätes. Beachten Sie die Hinweise um Beschädigungen durch falsche Reinigung des Gerätes zu vermeiden und den störungsfreien Betrieb sicherzustellen.

6.1 Sicherheitshinweise

▲ VORSICHT

Beachten Sie die folgenden Sicherheitshinweise, bevor Sie mit der Reinigung des Gerätes beginnen:

- ▶ Der Ofen muss regelmäßig gereinigt und Kochgutrückstände entfernt werden. Ein nicht in einem sauberen Zustand gehaltener Ofen wirkt sich nachteilig auf die Lebensdauer des Gerätes aus und kann zu einem gefährlichen Gerätezustand sowie Pilz- und Bakterienbefall führen.
- ▶ Schalten Sie den Ofen vor dem Reinigen aus und ziehen Sie den Stecker aus der Wandsteckdose.
- ▶ Der Garraum ist nach dem Benutzen heiß. Es besteht Verbrennungsgefahr! Warten Sie, bis das Gerät abgekühlt ist.
- ▶ Reinigen Sie den Garraum nach der Verwendung, sobald er abgekühlt ist. Zu langes Warten erschwert die Reinigung unnötig und macht sie im Extremfall unmöglich. Zu starke Verschmutzungen können unter Umständen das Gerät beschädigen.
- ▶ Wenn Feuchtigkeit in das Gerät eindringt, können elektronische Bauteile beschädigt werden. Achten Sie darauf, dass keine Flüssigkeit durch die Lüftungsschlitze in das Geräteinnere gelangt.
- ▶ Benutzen Sie keine aggressiven oder scheuernden Reinigungsmittel und keine Lösungsmittel.
- ▶ Kratzen Sie hartnäckige Verschmutzungen nicht mit harten Gegenständen ab.
- ▶ Wegen der damit verbundenen Gefahren dürfen Reparaturen und Servicearbeiten, bei denen die Strahlenschutzabdeckung entfernt wird, nur von einer Fachkraft ausgeführt werden.

6.2 Reinigung

◆ Garraum und Türinnenseite

▲ **WARNUNG** Brandgefahr

- ▶ Entfernen Sie grundsätzlich entstandene Fettrückstände im Gerät, da diese sich ansonsten entzünden könnten.
- Halten Sie den Garraum des Ofens sauber. Wischen Sie an den Wänden des Garraums haftendes verspritztes oder verschüttetes Kochgut mit einem feuchten Tuch ab. Bei starker Verschmutzung des Ofens kann ein mildes Reinigungsmittel verwendet werden.
- Wischen Sie Tür, Fenster und die Türdichtungen mit einem feuchten Tuch ab, um Spritzer und verschüttetes Kochgut zu entfernen. Rückstände an der Türdichtung können dazu führen, dass die Tür nicht mehr richtig schließt und somit Mikrowellen austreten können.
- Wischen Sie Dampf, der sich an der Ofentür niedergeschlagen hat, mit einem weichen Tuch ab. Dies kann der Fall sein, wenn das Gerät in einer sehr feuchten Umgebung verwendet wird und ist normal.
- Gerüche lassen sich aus dem Ofen entfernen, indem Sie eine Tasse Wasser mit dem Saft und der Schale einer Zitrone mischen, in eine tiefe mikrowellenfeste Schüssel gießen und fünf Minuten im Mikrowellenbetrieb kochen. Wischen Sie den Ofen danach gründlich mit einem weichen Tuch trocken.
- Lassen Sie nach der Reinigung des Innenraums die Ofentür offen, bis das Gerät innen getrocknet ist.
- Reinigungstipp – Die Innenwände, an denen gekochte Lebensmittel haften, sind folgendermaßen leichter zu reinigen: Legen Sie eine halbe Zitrone in eine Schüssel, fügen Sie 300 ml Wasser hinzu und erhitzen Sie dies für 10 Minuten bei 100% Mikrowellenleistung. Danach wischen Sie das Gerät mit einem weichen, trockenen Tuch aus.

◆ Gerätefront und Bedienfeld

- Reinigen Sie die Gerätefront und das Bedienfeld mit einem weichen angefeuchteten Tuch.
- Achten Sie darauf, dass das Bedienfeld nicht nass wird. Verwenden Sie zum Reinigen ein weiches, feuchtes Tuch.

HINWEIS

- ▶ Lassen Sie die Ofentür geöffnet, um ein versehentliches Einschalten des Gerätes zu verhindern.

◆ Aussengehäuse

- Die Außenflächen des Gerätes mit einem feuchten Tuch reinigen.

◆ Drehteller, Grillrost und Rollring

- Das Zubehör (Drehteller, Grillrost und Rollring) müssen gelegentlich herausgenommen und gereinigt werden. Waschen Sie das Zubehör in einer warmen Seifenlösung.
- Der Rollring sollte regelmäßig gereinigt werden, um einer übermäßigen Geräusentwicklung oder einer Störung der Drehbewegung vorzubeugen. Der Rollring kann in einer milden Seifenlösung gewaschen werden. Achten Sie darauf, den Rollring nach dem Reinigen wieder ordnungsgemäß einzulegen.
- Wischen Sie den Ofenboden mit einem milden Reinigungsmittel ab. Bei starker Verschmutzung des Ofenbodens kann ein mildes Reinigungsmittel verwendet werden.

7 Störungsbehebung

In diesem Kapitel erhalten Sie wichtige Hinweise zur Störungslokalisierung und Störungsbehebung. Beachten Sie die Hinweise um Gefahren und Beschädigungen zu vermeiden.

7.1 Sicherheitshinweise

▲VORSICHT

- ▶ Reparaturen an Elektrogeräten dürfen nur von Fachleuten durchgeführt werden, die vom Hersteller geschult sind.
- ▶ Durch unsachgemäße Reparaturen können erhebliche Gefahren für den Benutzer und Schäden am Gerät entstehen.

7.2 Störungsursachen und -behebung

Die nachfolgende Tabelle hilft bei der Lokalisierung und Behebung kleinerer Störungen.

Fehler	Mögliche Ursache	Behebung
Das gewählte Programm lässt sich nicht starten.	Gerätetür nicht geschlossen	Gerätetür schließen
	Netzstecker nicht eingesteckt	Netzstecker einstecken
	Sicherung nicht eingeschaltet	Sicherung einschalten
Der Drehteller dreht sich ruckartig.	Verschmutzungen zwischen dem Drehteller und dem Garraumboden	Verschmutzungen beseitigen
	Verschmutzungen am Rollring	
	Gefäß zu groß	Anderes Gefäß verwenden
Speise nach Ablauf der eingestellten Zeit nicht genügend aufgetaut, erhitzt bzw. gegart.	Zeit bzw. Leistungsstufe falsch gewählt	Zeit und Leistungsstufe neu einstellen Vorgang wiederholen

Das Gerät funktioniert, aber die Garraumbeleuchtung nicht.	Garraumbeleuchtung defekt.	Garraumbeleuchtung vom Service Instand setzen lassen.
Während des Mikrowellen-Betriebes sind unnormale Geräusche zu hören.	Speise mit Aluminiumfolie abgedeckt	Aluminiumfolie entfernen
	Das Kochgeschirr enthält Metall und es entstehen Funken im Garraum	Geschirrhinweise beachten
Die Zeit im Anzeigefeld stimmt nicht.	Stromausfall	Zeit neu einstellen

▲ VORSICHT

- ▶ Wenn Sie mit den oben genannten Schritten das Problem nicht lösen können, wenden Sie sich bitte an den Kundendienst.

8 Entsorgung des Altgerätes



Elektrische und elektronische Altgeräte enthalten vielfach noch wertvolle Materialien. Sie enthalten aber auch schädliche Stoffe, die für ihre Funktion und Sicherheit notwendig waren.

Im Restmüll oder bei falscher Behandlung können diese der menschlichen Gesundheit und der Umwelt schaden. Geben Sie Ihr Altgerät deshalb auf keinen Fall in den Restmüll.

HINWEIS

- ▶ Nutzen Sie die von Ihrem Wohnort eingerichtete Sammelstelle zur Rückgabe und Verwertung elektrischer und elektronischer Altgeräte. Informieren Sie sich gegebenenfalls bei Ihrem Rathaus, Ihrer Müllabfuhr oder bei Ihrem Händler.
- ▶ Sorgen Sie dafür, dass Ihr Altgerät bis zum Abtransport kindersicher aufbewahrt wird.

Original Operating Manual

Microwave, Grill and Convection Oven HCMG 25

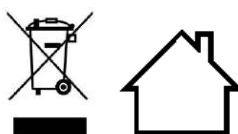

Item No. 3354

9 Operating Manual

9.1 General

Please read the information contained herein so that you can become familiar with your device quickly and take advantage of the full scope of its functions.

Your microwave will serve you for many years if you handle it and care for it properly.

We wish you a lot of pleasure in using it!

9.2 Warning notices

The following warning notices are used in the Operating Manual concerned here.

▲GEFAHR DANGER

A warning notice of this level of danger indicates a potentially dangerous situation.

If the dangerous situation is not avoided, this can lead to death or serious injuries.

- ▶ Observe the instructions in this warning notice in order to avoid the danger of death or serious personal injuries.

▲WARNUNG WARNING

A warning notice of this level of danger indicates a possible dangerous situation.

If the dangerous situation is not avoided, this can lead to serious injuries.

- ▶ Observe the instructions in this warning notice in order to avoid the personal injuries.

▲VORSICHT ATTENTION

A warning notice of this level of danger indicates a possible dangerous situation.

If the dangerous situation is not avoided, this can lead to slight or moderate injuries.

- ▶ Observe the instructions in this warning notice in order to avoid the personal injuries.

HINWEIS PLEASE NOTE

A notice of this kind indicates additional information, which will simplify the handling of the machine.

9.3 General Safety information

HINWEIS Please note

Please observe the following general safety notices with regard to the safe handling of the device.

- ▶ Examine the device for any visible external damages prior to using it. Never put a damaged device into operation.

Please note

- ▶ If the connection lead is damaged, you will need to have a new connection lead installed by an authorized electrician.
- ▶ This appliance can be used by children aged 8 years and above and persons with reduced physical, sensory or mental capabilities or lack of experience and knowledge if they have been given supervision or instruction concerning use of the appliance in a safe way and understand the hazards involved.
- ▶ Children shall not play with the appliance.
- ▶ Cleaning and user maintenance shall not be made by children unless they are older than 8 years and supervised.
- ▶ Keep the appliance and its cord out of reach of children aged less than 8 years.
- ▶ Do not use utensils that are not suitable for the use in microwave appliances.
- ▶ The appliance should be cleaned regularly and all food residues removed after each use.
- ▶ Read and follow the instructions on “**Danger due to microwaves**”.
- ▶ The appliance may only be installed or fitted according to the instructions attached.
- ▶ Do not leave the device unsupervised when it is in operation.
- ▶ Do not operate the oven if it is empty. This could damage the device.
- ▶ The device is not intended for drying, warming up or heating up living animals.
- ▶ Food thermometers are unsuitable to be used when the microwave is in operation.
- ▶ Do not use the cooking chamber for storage purposes. Do not leave any paper products, cooking utensils or foodstuffs in the cooking chamber when the oven is not being used.

HINWEIS**Please note**

- ▶ Do not use or store the appliance outdoors.
- ▶ Do not use the appliance near water, in damp or humid basements or near swimming pools.
- ▶ Do not use steam cleaners on the appliance.
- ▶ The rear of the appliance should be facing a wall.
- ▶ Only qualified electricians, who have been trained by the manufacturer, may carry out any repairs that may be needed. Improperly performed repairs can cause considerable dangers for the user.
- ▶ Only customer service departments authorized by the manufacturer may carry out repairs on the device during the guarantee period, as otherwise the guarantee entitlements will be null and void in the event of any subsequent damages.
- ▶ Defective components must always be replaced with original replacement parts. Only such parts will guarantee that the safety requirements are fulfilled.
- ▶ Device is not intended to be operated by means of an external timer or separate remote-control system.
- ▶ PLEASE READ THESE SAFETY INSTRUCTIONS CAREFULLY AND KEEP FOR FUTURE REFERENCE.

9.4 Sources of danger

9.4.1 Danger due to microwaves

▲WARNING**Warning**

Exposure to microwaves on the human body can result in injuries.

Please observe the following safety notices in order not to expose yourself or others to microwaves.

- ▶ Never operate the device when the door is open. Having a faulty or manipulated safety switch results in the danger of exposing oneself directly to the microwaves.

▲WARNING Warning

- ▶ Never position any items between the front of the oven and the oven door and avoid any dirt deposits or cleaning material residues directly on the sealing areas of the device.
- ▶ Do not use the device under the following circumstances:
 - if the device door is warped
 - if the door hinges are loose
 - if there are visible holes or cracks on the housing, on the door or on the walls of the cooking chamber
- ▶ If the door or door seals are damaged, the device must not be operated until it has been repaired by an authorized person.
- ▶ Do not remove any of the coverings on the device.
- ▶ Due to the hazards of repair and maintenance work, for which the radiation shield cover is removed any such work may only be carried out by a trained and qualified specialist.

9.4.2 Danger of burns

▲WARNING Warning

The culinary items being heated up in this device as well as the cookware that being used and the surface of the device can become very hot.

Please observe the following safety notices in order not to burn or scald yourself or others.

- ▶ When grilling with or without operating the microwave, the cooking chamber, the grill element and the device door will become hot! Keep the power cable away from any surfaces and make sure the ventilation slots in the appliance are not covered up.
- ▶ Accessible parts can become hot during use of the appliance; keep children at a safe distance.
- ▶ During use the appliance will heat up; do not touch the heating elements inside the appliance.

▲WARNING**Warning**

- ▶ The appliance and accessible parts will become very hot during use. Do not touch the heating elements; keep children under the age of 8 years at a safe distances or under supervision at all times.
- ▶ Use oven mitts when sliding in or removing items that are being browned as well while foods/cookware are being handled within the cooking chamber, whenever the grill is switched on or just before it is switched on.
- ▶ Do not use the oven for deep-frying. Hot oil can damage parts of the oven and the cookware and cause burns.
- ▶ Please bear in mind that the foods and liquids in the device are mainly being heated when the microwave is in operation, and not the container itself. Although the lid of a container is not hot, the same amount of steam and spills can be created on removing the lid as in a conventional cooking process when you remove it from the device.
- ▶ Always check the temperature of the cooked food, especially if you are heating up **foods or liquids for babies**. It is advisable never to consume foods or liquids, directly after they come out of the device. Wait a few minutes and stir the food or liquid, to allow the heat to be distributed evenly.
- ▶ With certain foods, there is a danger of burns due to superheating. With foods consisting of a mixture of fat and water, such as broth, wait about 30 to 60 seconds before removing the food from the device. This will allow the mixture to settle. Thus, you avoid sudden bubbling up when a spoon is inserted into the food or the liquid or after adding a stock cube.
In order to prevent superheating, you can also place a metal spoon into the cooking vessel prior to cooking. However, bear in mind that the spoon must not make contact with any parts of the device walls or the grill, as this could result in damages to the device.

9.4.3 Danger of fire

▲WARNING Warning

There is a danger of fire due to the ignition of the content in the event the device is not used properly.

Observe the following safety notices to avoid dangers of fire:

- ▶ Please bear in mind that the times for cooking, heating up, defrosting using the device are frequently considerably shorter than on a stove top or in the oven.

Leaving the device on for too long will result in foods drying out and eventually self-igniting. There is then a danger of fire!

The danger of fire is also present if bread, rolls, flowers or herbs are being dried for too long.

- ▶ Do not overheat food.
- ▶ Do not warm up pillows or similar items filled with grains, cherry pits or gel.
These items can ignite, even if they are removed out of the device after they are warmed up.
- ▶ Do not warm up any alcohol in an undiluted state.
- ▶ Never the leave the device unsupervised if you are warming up or cooking foods in disposable containers made of plastic, paper or other flammable materials.
Disposable containers made of plastic must have the properties shown under the heading “**Notices on microwave cookware**”.
- ▶ Switch off the device or disconnect the power plug and keep the door closed if you discover smoke, to smother the flames.
- ▶ Never use the device to store or dry flammable materials.
- ▶ The microwave oven is intended for heating food and beverages. Drying of food or clothing and heating of warming pads, slippers, sponges, damp cloth and similar may lead to risk of injury, ignition or fire.
- ▶ **Always remove grease residues in the device, as these residues can otherwise ignite.**

9.4.4 Danger of explosion

▲WARNING

Warning

There is a danger of explosion due to excess pressure that is created in the event the device is not used properly.

Observe the following safety notices to avoid dangers of an explosion:

- ▶ Liquids and other food must not be heated in closed vessels as these may explode.
- ▶ When heating food in plastic containers do not leave the appliance unsupervised (risk of ignition).
- ▶ Remove the sealing caps and nipples on baby bottles.
- ▶ Do not use dishes with hollow handles and buttons on lids for cooking in which liquid can get inside the voids if these voids are not sufficiently vented.
- ▶ Do not cook eggs in the shell or extremely hard boiled eggs in the device as they can still explode, even after the microwave operation has been completed.
- ▶ Remove twisted wire closures on paper or plastic bags so that no excessive pressure can develop.

9.4.5 Dangers due to electrical power

▲GEFAHR

Danger

Mortal danger due to electrical power!

Mortal danger exists when coming into contact with live wires or subassemblies! Observe the following safety notices to avoid dangers due to electrical power:

- ▶ If the connection lead is damaged, you will need to have a special connection lead installed by an authorized electrician.
- ▶ Do not operate this device if its power cable or plug is damaged, if it does not work properly or if it is damaged or has been dropped. If the power cable is damaged, it will need to be replaced by the manufacturer or his service agency or a similar qualified person, to avoid any dangers.

- ▶ Do not open the housing on the device under any circumstances. There is a danger of an electrical shock if live connections are touched and the electrical or mechanical structure is altered. In addition, functional faults on the device can also occur.

9.5 Information on this manual

These Operating Instructions are a component of the microwave (referred to hereafter as the Device) and provide you with important information for the initial commissioning, safety, intended use and care of the device.

The Operating Instructions must be available at all times at the device. This Operating Manual must be read and applied by every person who is instructed to work with the device:

- Commissioning
 - Operation
 - Troubleshooting and/or
 - Cleaning
- Keep the Operating Manual in a safe place and pass it on to the subsequent owner along with the device.

9.6 Limitation of liability

All the technical information, data and notices with regard to the installation, operation and care are completely up-to-date at the time of printing and are compiled to the best of our knowledge and belief, taking our past experience and findings into consideration.

No claims can be derived from the information provided, the illustrations or descriptions in this manual. The manufacturer does not assume any liability for damages arising as a result of the following:

- Non-observance of the manual
- Uses for non-intended purposes
- Improper repairs
- Technical alterations, modifications of the device
- Use of unauthorized spare parts

Modifications of the device are not recommended and are not covered by the guarantee.

All translations are carried out to the best of our knowledge. We do not assume any liability for translation errors, not even if the translation was carried out by us or on our instructions. The original German text remains solely binding.

9.7 Copyright protection

This document is copyright protected.

Braukmann GmbH reserves all the rights, including those for photomechanical reproduction, duplication and distribution using special processes (e.g. data processing, data carriers, data networks), even partially. Subject to content and technical changes.

10 Safety

This chapter provides you with important safety notices when handling the device. The device corresponds with the required safety regulations. Improper use can result in personal or property damages.

10.1 Intended use

This device is only intended for use in households in enclosed spaces for

- Defrosting
 - warming up
 - cooking
 - grilling
 - reducing
 - baking
- foods and beverages. Uses for a different purpose or for a purpose which exceeds this description are considered incompatible with the intended or designated use.

▲WARNING Warning

Danger due to unintended use!

Dangers can emanate from the device if it is used for an unintended use and/or a different kind of use.

- ▶ Use the device exclusively for its intended use.
- ▶ Observe the procedural methods described in this Operating Manual.

Claims of all kinds due to damages resulting from unintended uses are excluded.

The User bears the sole risk.

11 Commissioning

This chapter provides you with important safety notices during the initial commissioning of the device. Observe the following notices to avoid dangers and damages:

11.1 Safety information

▲WARNING Warning

Personal and property damages can occur during commissioning of the device!

Observe the following safety notices to avoid such dangers:

- ▶ Packaging materials may not be used for playing. There is a danger of suffocation.
- ▶ Transport, unpack and use two persons to set down the device because of the heavy weight of the device.

11.2 Delivery scope and transport inspection

As a rule, the HCMG 25 Microwave is delivered with the following components:

- HCMG 25 Microwave
- Rolling ring
- Glass turntable
- Grating
- Operating Instructions

HINWEIS Please note

- ▶ Examine the shipment for its completeness and for any visible damages.

Please note

- ▶ Immediately notify the carrier, the insurance and the supplier about any incomplete shipment or damages as a result of inadequate packaging or due to transportation.

11.3 Unpacking

To unpack the device, proceed as follows:

- Remove all packaging and accessories.
- Check the appliance for possible damages (dents, damaged door etc.). Damaged appliances may not be used.
- Casing: Remove the protective film covering the outside surface of the appliance.
- The light brown/silver cover in the interior of the appliance protects the magnetron and must not be removed.

11.4 Disposal of the packaging

The packaging protects the device against damages during transit. The packaging materials are selected in accordance with environmentally compatible and recycling-related points of view and can therefore be recycled.

Returning the packaging back to the material loop saves raw materials and reduces the quantities of accumulated waste.

Take any packaging materials that are no longer required to “Green Dot” recycling collection points for disposal.



Please note

- ▶ If possible, keep the original packaging for the device for the duration of the guarantee period of the device, in order that the device can be re-packaged properly in the event of a guarantee claim.

11.5 Setup

11.5.1 Setup location requirements:

In order to ensure the safe and trouble-free operation of the device, the setup location must fulfil the following prerequisites:

- The device must be set up on a firm, flat, horizontal and heat-resistant surface with sufficient load-bearing capacity for the oven and the maximum weight of the expected food that is to be prepared in the oven.
- Choose the setup location in such a way that children cannot reach any hot surfaces on the device.
- The device is not intended to be installed in a wall or a built-in cupboard.
- Do not set up the device in a hot, wet or extremely damp environment or near flammable material.

- Ensure that the power cable does not hang down over a table or counter edge.
- The electrical socket must be easily accessible so that the power lead can be disconnected easily, in the case of an emergency.
- The installation and assembly of this device in non-stationary setup locations (e.g. on ships) must be carried out by specialist companies / electricians, provided they guarantee the prerequisites for the safe use of this device.

11.5.2 Installation of the appliance

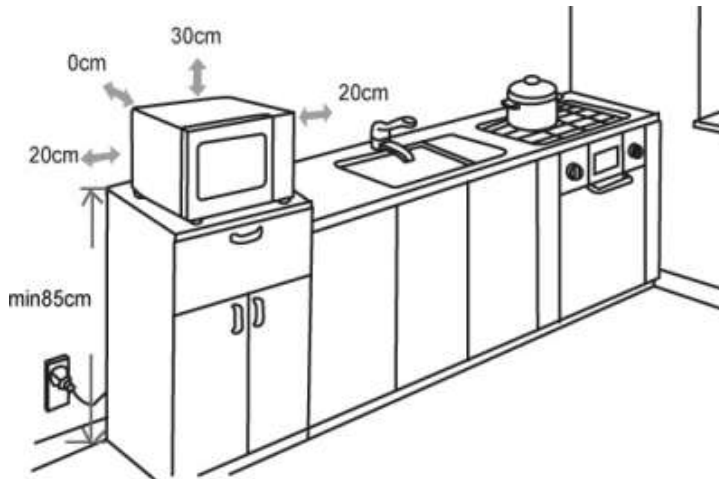

1) Select a level surface providing enough distance between the ventilation slots and walls or other units.

a) The surface for placing the appliance must be at least 85 cm above the floor.

b) The rear of the appliance must be facing a wall. Above the appliance a

clearance of 30 cm is needed, and on the sides at least 20 cm distance to other walls or units are needed.

- c) Do not remove the feet from the bottom of the appliance.
- d) Do not cover or obstruct any openings in the appliance.
- e) Covering the ventilation slots may cause damage to the appliance.
- f) Place the microwave appliance as far away from radios of TVs to minimize any interference to radio and TV reception.

2) Insert the power plug into a normal household outlet; check that voltage and frequency of the appliance (see appliance rating label) matches that of the household electrical supply.

11.5.3 Avoiding radio interference

The device can cause the occurrence of interference in radios, televisions or similar devices.

Such faults can be rectified or reduced as a result of employing the following measures:

- Clean the door and the sealing surfaces of the device.
- Set the radio, the television, etc as far as possible away from the device.
- Connect the device to a different electrical outlet, so that various power circuits are used for the device and the receiver with the interference.
- Use a properly installed antenna for the receiver, to ensure good reception.

11.6 Assembling the accessories

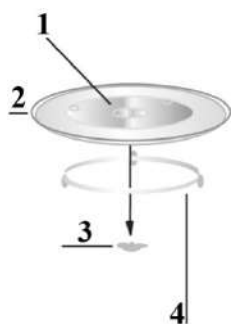

11.6.1 Glass turntable

- 1 Hub (underside)
- 2 Glass turntable
- 3 Turntable drive
- 4 Rolling ring

Assemble the glass turntable as follows:

- Insert the rolling ring
- Place the glass turntable inside the appliance so that the grooves on the underside of the glass dish lock into the turntable drive.
- Never place the glass tray inside the appliance upside down; it must be able to revolve freely.
- When cooking always use the glass turntable and the matching rolling ring.
- Always place all food and containers on the glass turntable or the grating for grilling.
- In case the glass turntable or the rolling ring crack or break please contact your Service Centre.

11.6.2 Grating

- Place the grating on the glass turntable.

HINWEIS

- ▶ Use the grating only for grilling, convection and combination operation C3.

11.7 Electrical connection

⚠GEFAHR DANGER

- ▶ Risk of electrocution
- ▶ Touching internal components may cause serious, severe and fatal injuries.
- ▶ Do not disassemble the appliance.
- ▶ Improper grounding can cause electrical shocks. Do not use a power outlet if it is not properly installed and grounded.

In order to ensure the safe and trouble-free operation of the device, the following instructions must be observed for the electrical connection:

- Before connecting the device, compare the connection data (voltage and frequency) on the rating plate with those of your electrical network. This data must agree in order that no damages occur in the device. If in doubt, ask your qualified electrician.

-
- The electrical outlet must be protected by a 16A safety cut-out switch, separately from other electricity consumers.
 - The connection between the device and the electrical network may employ a 3 meter long (max.) extension cable with a cross-section of 1.5 mm². The use of multiple plugs or gangs is prohibited because of the danger of fire that is involved with this.
 - Make sure that the power cable is undamaged and has not been installed under the oven or over hot or sharp surfaces.
 - This appliance must be electrically grounded. In case of a short circuit grounding will protect against electric shocks because the electrical current is diverted through the grounding lead. The appliance is fitted with an appropriate cable with a ground lead and a grounded safety plug. The plug must be inserted into a properly installed and grounded outlet.
 - The electrical safety of the device is only guaranteed if the device is connected to a properly installed protective conductor system. Operations using an electrical outlet without a protective conductor are prohibited. If in doubt, have the house installation checked over by a qualified electrician. The manufacturer cannot be made responsible for damages that are caused by a missing or damaged protective conductor.

11.7.1 Extension cables

- The power cable is kept intentionally short to reduce the risk of tangling or presenting a tripping hazard.
- If a longer cable or an extension cable is required:
 - 1) The power rating of the cable or extension cable must be no less than the rating of the appliance.
 - 2) The extension cable must be a three-lead (grounded) cable.
 - 3) Arrange the long cable so that it does not hang down from table or counter tops where it can be pulled by children and that it does not present a tripping hazard.

12 Design and Function

This chapter provides you with important safety notices on the design and function of the device.

12.1 Complete overview

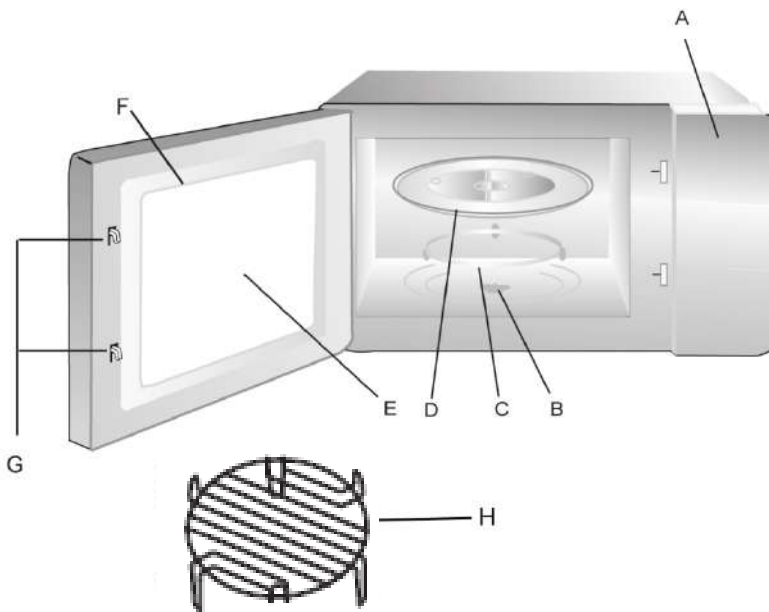

- A) Operating panel
Cooking time, power, function
and current time are displayed.
- B) Turntable drive
- C) Rolling ring
- D) Glass turntable
- E) Oven window
- F) Door
- G) Protective door latch
- H) Grating

12.2 Operating elements and displays

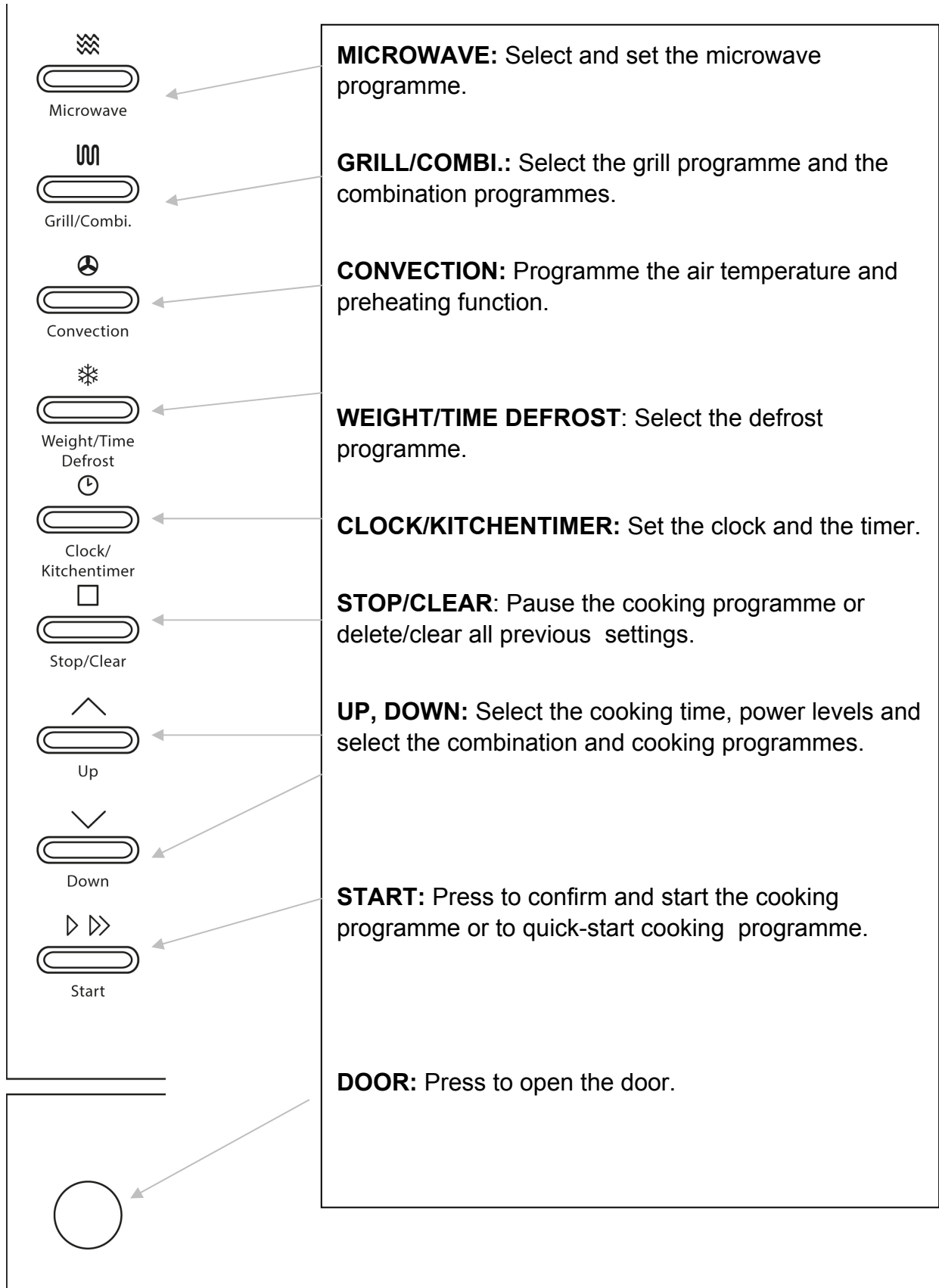

12.3 Signal tones

The appliance will emit the following signal tones as acoustic feedback:

- **One signal tone:** The appliance has accepted the entry
- **Two signal tones:** Either you are requested to turn the cooking goods or, when preheating, to place the cooking goods into the oven.
- **Five signal tones:** End of the cooking time.
- **No signal tone:** The appliance has not accepted the entry, check and try again.
-

12.4 Safety equipment



12.4.1 Warning notices on device

▲VORSICHT ATTENTION

Danger due to hot surface!

There is a warning notice referring to dangers due to hot surfaces located on the back upper side of the housing. The surfaces of the device can become extremely hot.

- ▶ Do not touch the hot surfaces of the device. Danger of burns!
- ▶ Do not set or lay any items on the device.
- ▶ Do not place the microwave appliance above a cooker, hob or another devices producing heat, as this would damage the microwave appliance and render the warranty void.

12.4.2 Door latch

A safety switch is installed in the door latch of the device, which prevents the device from being operated when the door is open.

▲VORSICHT ATTENTION

Danger due to microwaves!

If this safety device is defective or if this safety device is bypassed, you can directly expose yourself and others to microwave radiation.

- ▶ Do not operate the device if the safety switch is defective.
- ▶ Do not disable this safety device.

12.4.3 Child-proof lock

The child-proof lock prevents children from using the device without supervision.

◆ Activating the child-proof lock:



Press the **STOP/CLEAR** button for three seconds until a signal tone is heard and the function display  lights up. In the locked state, all the buttons are disabled.

◆ De-activating the child-proof lock:



Press the **STOP/CLEAR** button for three seconds until a signal tone is heard and the illumination  on the function display goes out. In the locked state, all the buttons are disabled.

12.5 Rating plate

The rating plate with the connection and performance data can be found on the back of the device.

13 Operation and Handling

This chapter provides you with important notices with regard to operating the device. Observe the following notices to avoid dangers and damages:

▲WARNING Warning

- ▶ Do not leave the device unsupervised when it is in operation, so that you can intervene quickly in the event of dangers.

13.1 Principles of microwave cooking

- The power levels and time required for cooking / warming up food items depends on the starting time, the quantity and the type and consistency of the food, etc. Use the shortest indicated cooking time and extend the cooking procedure as necessary.
- Arrange the food carefully. Position the thickest areas on the external edge of the bowl.
- Cover the food while it is cooking. Lids protect against splatters and also contribute towards cooking/warming up the food evenly.
- During warming, the food should be turned, rearranged or stirred repeatedly, in order for the temperature to be distributed evenly.
- Any existing germs in the food are only killed off if the temperature is sufficiently high enough (> 70°C) and if the time used is sufficiently long enough (> 10 min).
- Foods with a firm skin or shell, such as tomatoes, sausages, potatoes in the skin, eggplants must be pierced or punctured repeatedly so that any developing steam can escape and so that the food does not burst.
- Eggs without their shell may only be cooked in the microwave if the skin of the egg yoke has been pierced repeatedly first. Otherwise, the egg yoke can squirt out with excessive pressure after cooking.
- Rearrange layers of foods such as meat balls from top to the bottom and from the middle to the outside edge.

13.2 Operating modes:

The unit is to be operated in various operating modes. The following list shows the operating modes that are possible with the device:

◆ “Microwave” mode

This operating mode is suitable for the normal reheating of food.

◆ “Grill and combination programmes” mode

The “Grill” (G1) mode is suitable for roasting and gratinating food.

The combination programmes are suitable for simultaneous microwaving, grilling and convection cooking.

The following combination programmes are available:

Display	Combination programme		
	Microwave	Grill	Convection
C-1	X		X
C-2	X	X	
C-3		X	X
C-4	X	X	X

◆ “Convection” mode

In this operating mode, the hot air in the cooking chamber circulates in order to warm the food quickly and evenly.

◆ „Multi-Stage Cooking“ Mode

This mode allows you to program up to 2 automatic sequences. It is possible to set the sequence and duration of defrosting, microwave cooking and grilling or hot air mode.

◆ “Automatic cooking programme” mode

This mode allows you to select the cooking program from 10 different menus.

◆ Automatic defrost

This operating mode is suitable for defrosting frozen food. You can select whether to defrost by weight or time.

13.3 Information on microwave cookware

The ideal material for microwave cookware is permeable for microwaves and allows the energy to penetrate the container and warm up the food.

Please observe the following tips when selecting the correct cookware:

- ▶ Microwaves cannot penetrate metal. Therefore, you should not use utensils made of metal or cookware with metal trim.
- ▶ For microwave cooking, do not use any products made from recycled paper, as they could contain tiny metal fragments, which could cause sparks and/or result in fire.

- ▶ Use round or oval instead of square or rectangular cookware, as otherwise the food could tend to overheat in the corners.
- ▶ You can use narrow strips of aluminium foil to protect sensitive areas against excessive heating. But do not use too much foil and maintain a distance of approx 2.5 cm between the foil and the walls of the cooking chamber.
- ▶ Do not use any aluminium foil when using the microwave or combinations with the microwave (see following table).

The following table is intended as a basis for selecting the correct cookware:

Cookware	Micro-wave	Grill	Convection	Combina-tion
Heat-resistant glass dishes	✓	✓	✓	✓
Non heat-resistant glass dishes	✗	✗	✗	✗
Heat-resistant ceramic dishes	✓	✓	✓	✓
Microwave-resistant plastic container	✓	✗	✗	✗
Kitchen roll	✓	✗	✗	✗
Metal sheet	✗	✓	✓	✗
Metal rack	✗	✓	✓	✗
Aluminium foil and container	✗	✓	✓	✗

13.4 Opening / closing door



◆ Open door

Push the door opener to open the door of the device. If the device is switched on, the current cooking programme will be interrupted.

HINWEIS

Please note

- ▶ Leave the door open for a moment before reaching into the cooking chamber, to allow the accumulated heat to escape.

◆ Close doors



Close the door until the door latch audibly locks in place. If a current cooking programme was interrupted as a result of opening the door, the current cooking programme will be continued after pressing the button **START**.

13.5 Activation after selecting the programme



After selecting the program, press START to start the preset cooking programme.

13.6 Quick start

- 1) Quick start of the microwave: You can start the microwave directly with full power for any period of time.

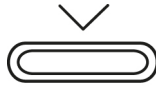

Use  to set the time and then press **START** directly to start the microwave on full power.



- 2) Press **START** in standby mode to heat food at full power for 30 seconds. Press **START** again to increase the time by 30 seconds which each pressing, the maximum is 95 minutes.



- 3) In all microwave, grill convection and combination programmes it is possible to increase the time in 30 second increments by pressing **START** (repeatedly) also after a programme has been selected and confirmed.

Attention: This function is not available for the defrosting and the automatic cooking programmes.

13.7 Stop / Pause

In order to interrupt an ongoing cooking programme, you can proceed as follows:



Press the **STOP/CLEAR** button once. The cooking programme that is in use will be stopped.

Open the door of the device. The cooking programme that is in use will be stopped.



HINWEIS

Please note

▶ To continue the interrupted cooking program, press the button **START** after closing the door.



To terminate the interrupted program, press the button **STOP/CLEAR** a second time.

HINWEIS

Please note

▶ Before beginning a different cooking process you must delete the display and reset the system by pressing the button **STOP/CLEAR**.









13.8 Setting the clock

As soon as the appliance is connected to electrical power the display will show 0:00 and the buzzer will sound once.







- 1) Press **CLOCK/KITCHENTIMER** once, 00:00 is displayed.

-
- 
- 2) Press  Up or  Down to set the hours in the range 0-23 (24 hour clock).
 - 3) Press CLOCK/KITCHENTIMER and the minutes will flash.
- 
- 4) Press  Up or  Down to set the minutes in the range 0-59.
 - 5) Press CLOCK/KITCHENTIMER to conclude setting the clock. The colon in the clock display will flash.





Attention: If the clock has not been set it is not available later. In case you press STOP/CLEAR while setting the clock the appliance will return to the previous state.



13.9 Kitchen timer function

- 
- 1) Press CLOCK/KITCHEN TIMER twice, 00:00 is displayed.
- 
- 
- 2) Press Up or Down to set the waking time (maximum 95 minutes).
 - 3) Press START to confirm the setting.
 - 4) When the waking time is reached the buzzer will sound five times. If the clock has been set, the current time is displayed. Attention: The timer is independent of the clock setting, it is simply a kitchen timer counting down the minutes.
- 







13.10 "Microwave" mode

When microwaving you can adjust the power level and the cooking time (maximum 95 minutes).

- 
- 1) Press MICROWAVE and "P100" is displayed.
- 
- 
- 2) Press MICROWAVE repeatedly or the buttons Up or  Down until the desired power level is displayed (P100, P80, P50, P30, P10).
 - 3) Press START to confirm the setting.
- 

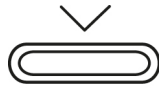
- 
- 4) Press  Up or  Down to set the cooking time between 0:05 (5 seconds) to 95:00 (95 minutes) Press START again to start the cooking process.
 - 5) When the end of the cooking time has been reached the system will sound five signal tones.

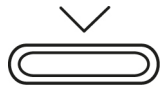
Example: If you want to cook something for 20 minutes at 80% power level proceed as follows:

- 
- 1) Press MICROWAVE once, "P100" is displayed.
- 
- 2) Press MICROWAVE again or press  Up or  Down to select the microwave power level.
- 
- 3) Press START to confirm the setting, "P80" is displayed.
- 
- 
- 4) Press Up or Down to set the cooking time until "20:00" is displayed.
- 
- 5) Press START to start the cooking process.
 - 6) When the end of the cooking time has been reached the system will sound five signal tones.

Attention: The increments for the cooking times are as follows:





- 0 – 1 minute: 5 seconds
- 1 – 5 minutes: 10 seconds
- 5 – 10 minutes: 30 seconds
- 10 – 30 minutes: 1 minute
- 30 – 95 minutes: 5 minutes

Microwave power levels:

Number of presses on the button	1	2	3	4	5
Microwave power level	100 %	80 %	50 %	30 %	10 %



13.11 “Grill” mode and combination programmes

The “Grill” operating mode is especially suitable for thin slices of meat, steaks, chops, kebabs, sausage and chicken pieces.

- 
- 1) Select the cooking programme “Grill” by pressing **GRILL/COMBI** once. “G1” is displayed to indicate the grill function.
 - 2) Press **GRILL/COMBI** again or press  **Up** or  **Down** to select the desired combination programme, “G-1”, “C-1”, “C-2”, “C-3” or “C-4” is displayed.
 - 3) Press **START** to confirm.
 - 4) Press  **Up** or  **Down** to set the cooking time between 0:05 (5 seconds) and 95:00 (95 minutes).
 - 5) Press **START** to start the cooking process.
 - 6) When the end of the cooking time has been reached the system will sound five signal tones.

Example: If you want to grill something for 10 minutes proceed as follows:

Press **GRILL/COMBI** once, and “G1” is displayed. Press **START** to confirm.

- 
- Press  **Up** or  **Down** to set the cooking time until the appliance displays “10:00”. Press **START** to start the cooking process.



HINWEIS

Please note

► Half way through the grill time the buzzer will sound twice to request that you now turn the goods in the grill. Open the door, turn the food over, and close the door again. Press **START** to continue the grilling process.

► **ATTENTION:** The appliance will not stop after sounding the buzzer.

Attention: Instructions for combinations

Number of button presses	Display	Microwave	Grill	Convection
1	C-1	X		X
2	C-2	X	X	
3	C-3		X	X
4	C-4	X	X	X

13.12 “Convection” mode

In this operating mode, the hot air in the cooking chamber circulates in order to warm and brown the food quickly and to cook it so it is crispy. This oven can be set to ten different cooking temperatures. The maximum cooking time is 95 minutes.

13.12.1 Mode “Convection” with preheating



- 1) Press CONVECTION once, “150” will flash on the display.



- 2) Press CONVECTION repeatedly or press Up or Down to select the desired temperature between 150° and 240°.



- 3) Press START to confirm the temperature.



- 4) Press START again and the appliance will start preheating. When the preheating temperature has been reached the buzzer will sound twice request that you now place the food to be cooked into the oven. The preheating temperature will flash in the display. Place the food in the oven and close the door.



- 5) Press Up or Down to set the cooking time to a maximum of 95 minutes and confirm by pressing START.

- 6) When the end of the cooking time has been reached the system will sound five signal tones.

HINWEIS

Please note

- ▶ You can only enter the cooking time when the preheating temperature has been reached. You must open the door once so the cooking time can be entered. If the cooking time is not entered within 5 minutes after the dual buzzing the appliance will switch to standby mode.
- ▶ You can check the convection temperature during the cooking process by pressing the button **CONVECTION**.



Button presses	Temperature	Button presses	Temperature
1	150 °C	6	200 °C
2	160 °C	7	210 °C
3	170 °C	8	220 °C
4	180 °C	9	230 °C
5	190 °C	10	240 °C

13.12.2 Operating mode “Convection” without preheating



1) Press CONVECTION once, “150” will flash in the display.





2) Press CONVECTION repeatedly or press  Up or  Down to select the desired temperature between 150° and 240°C.



3) Press START to confirm the temperature.



4) Press  Up or  Down to set the cooking time to a maximum of 95 minutes.



5) Press START to start the cooking process.

6) When the end of the cooking time has been reached the system will sound five signal tones.

13.13 “Multi-stage Cooking” Mode

In this mode you can program up to up to 2 automatic cooking sequences. The sequence and duration of defrosting, microwaving, grill (combination) or convection cooking can be adjusted.

If you intend to use the defrost function, this must be programmed as the first function in the sequence.

HINWEIS

Please note



► The automatic cooking programmes and the preheating function cannot be used for multi-stage cooking.

- Example: If you want to defrost food for 5 minutes and then microwave the food at 80% power level for 7 minutes proceed as follows:



1) Press  twice and “d-2” will be displayed to indicate defrosting by time.





2) Press  Up or  Down to set the defrosting time to 5 minutes.



3) Press MICROWAVE and set the power level for microwaving to 80%





by pressing  Up or  Down until the display shows “P80”.



4) Press START to confirm.



5) Adjust the cooking time by pressing  Up or  Down to 7 minutes.

6) Press START to start the multi-stage cooking process.

7) When the end of the cooking time has been reached the system will sound five signal tones.

HINWEIS

Please note

- ▶ Please do not confirm the time setting between programming the first and second cooking programme because that would automatically start the first programme. After setting the time for the first cooking programme directly enter the function for the second cooking programme.

13.14 “Cooking Program” Mode



In this operating mode, the cooking programme can be selected from 10 different menus. Please refer to the table on the next page for more detailed information.



1) In standby mode press  Up to select the desired function. The display will show “A1”, “A2”, “A3” ... “A10”.

2) Press START to confirm the selected programme.



3) Using  Up or  Down select the weight or the desired number of portions. The number of portions or the weight in grams will be displayed (see table below).



4) Press START to start the cooking process.

5) When the end of the cooking time has been reached, the system will sound five signal tones.

Auto Menu Overview

Menu	Weight (g)	Display	Power level
A1 Pizza	200	200	C-4
	300	300	
	400	400	
A2 Potatoes	1 (approx. 230g)	1	100 %
	2 (approx. 460g)	2	
	3 (approx. 690g)	3	

A3 Meat	150	150	100 %
	300	300	
	450	450	
	600	600	
A4 Fish	150	150	80 %
	250	250	
	350	350	
	450	450	
	650	650	
A5 Vegetables	150	150	100 %
	350	350	
	500	500	
A6 Beverages / coffee	1 cup (240 ml)	1	100 %
	2 cups (480 ml)	2	
	3 cups (720 ml)	3	
A7 Pasta	50 (add 450 ml cold water)	50	80 %
	100 (add 800 ml cold water)	100	
	150 (add 1200 ml cold water)	150	
A8 Popcorn	50	50	100 %
	100	100	
A9 Cake	475	475	Preheat at 180°
A10 Chicken	500	500	C-4
	750	750	
	1000	1000	
	1200	1200	

HINWEIS

Please note: A9 Cake

- If you select the cake programme A9 the appliance will first preheat; do not place the cake into the oven right away, but wait for the buzzer to sound twice (the preheating temperature of 180° has been reached) and now place the cake in the oven. Close the door again and start baking by pressing START. The timer will continue and the cake is baked.



13.15 “Automatic defrost” mode



You can gently defrost frozen food with the help of the “Automatic defrost” menu.

13.15.1 Mode “Defrosting” by weight





- 1) Press WEIGHT/TIME DEFROST once, the display will show “d-1”.



- 
- 
- 2) Use the Up or Down buttons to set the weight of the defrosting goods. The display will start with “100g”. You can set the weight between 100 and 2000g.
 - 3) Start defrosting by pressing START.
 - 4) When the end of the defrosting time has been reached, the system will sound five signal tones.

13.15.2 Mode “Defrosting” by time



- 
- 
- 1) Press WEIGHT/TIME DEFROST twice, the display will show “d-2”.
 - 2) Use the Up or Down buttons to set the defrosting time to a maximum of 95 minutes.
 - 3) Start defrosting by pressing START.
 - 4) When the end of the defrosting time has been reached, the system will sound signal tones.

13.16 Function display



- 1) If during cooking you press CLOCK/KITCHEN TIMER the set time is displayed.
- 2) If during cooking you press MICROWAVE, GRILL/COMBI. or CONVECTION the current power level is displayed.

14 Cleaning and Maintenance

This chapter provides you with important notices with regard to cleaning and maintaining the device. Please observe the notices to prevent damages due to cleaning the device incorrectly and to ensure trouble-free operation.

14.1 Safety information

▲VORSICHT Attention

Please observe the following safety notices, before you commence with cleaning the device:

- ▶ The oven must be cleaned and food residues must be removed at regular intervals. If the oven is not maintained in a clean condition, this will have a detrimental effect on the service life of the device and can also result in a dangerous condition in the device as well as in the growth of fungus and bacteria.
- ▶ Switch the oven off prior to cleaning it and unplug the plug from the wall power outlet.
- ▶ The cooking chamber is hot after it is used. There is a danger of burns! Wait until the device has cooled down.

▲VORSICHT**Attention**

- ▶ Clean the cooking chamber after use as soon as it has cooled down. Extended waiting unnecessarily complicates cleaning and can make it impossible in extreme cases. Excessive accumulations of dirt can even damage the device under certain circumstances.
- ▶ If dampness penetrates into the device, this can damage the electronic components. Please ensure that no liquid can enter the interior of the device through the ventilation slots.
- ▶ Do not use any aggressive or abrasive cleaning agents or solvents.
- ▶ Do not scrape off stubborn dirt with hard items.
- ▶ Because of the hazards involved in repair or maintenance work for which the radiation safety cover must be removed, any such work may only be carried out by a skilled and qualified specialist.

14.2 Cleaning**◆ Cooking chamber and inside of door****▲WARNING****Danger of fire**

- ▶ Always remove grease residues in the device, as these residues can otherwise ignite.

- Keep the cooking chamber of the oven clean. Wipe off any spattered or spilt food from the walls of the cooking chamber with a damp cloth.
If the oven is excessively dirty, you can use a mild cleaning agent.
- Wipe the door, window and the door gaskets with a damp cloth, to remove any spatters and spilt food. Residues on the door gasket can mean that the door does not close properly any more, which will cause the microwaves to escape.
- Wipe off any steam, which has settled on the oven door, with a soft cloth. This may be the case if the device is used in an extremely damp environment and is normal.
- Smells can be removed from the oven by mixing a cup of water with the juice and the skin of a lemon, pouring this into a deep microwave-proof bowl and allowing it to cook in Microwave mode for five minutes. Then, dry off the oven thoroughly with a soft cloth.
- After cleaning the interior space, leave the oven door open until the interior of the device is completely dry.
- Cleaning hint – If there are cooked food residues stuck to the inside walls of the oven, there is an easy way to clean these: Place half a lemon into bowl, add 300 ml water and microwave this for 10 minutes at full power. Then simply wipe the inside of the appliance clean with a soft and dry cloth.

◆ Front of device and operating panel

- Clean the front of the device and the operating panel with a soft, slightly damp cloth.

- Please bear in mind that the operating panel does not get wet. Use a soft, damp cloth for cleaning.

HINWEIS

Please note

- ▶ Leave the oven door open to prevent the device from being re-started accidentally.

◆ Exterior housing

- Clean the exterior surfaces of the device with a damp cloth.

◆ Turntable, grating and rolling ring

- The accessories (turntable, grating and rolling ring) must occasionally be removed and cleaned. Wash the accessories in warm soapy water.
- The rolling ring should be cleaned regularly to prevent excessive noise development or a rotational malfunctions.
The rolling ring can be washed in a mild soapy solution . Please remember to put the rolling ring back again properly after cleaning it.
- Wipe the bottom of the oven with a mild cleaning agent. If the floor of the oven is excessively dirty, you can use a mild cleaning agent.

15 Troubleshooting

This chapter provides you with important notices with regard to operating the device. Observe the following notices to avoid dangers and damages:

15.1 Safety notices

▲ VORSICHT Attention

- ▶ Only qualified electricians, who have been trained by the manufacturer, may carry out any repairs on electrical equipment.
- ▶ Improperly performed repairs can cause considerable dangers for the user and damages to the device.

15.2 Causes and rectification of faults

The following table assists in localizing and rectifying minor faults.

Error	Possible cause	Action
The selected program will not start.	Device door is not closed	Close device door
	Power plug is not plugged in	Plug in mains plug!
	Fuse is not activated	Activate fuse

The turntable turns jerkily.	Dirt between the turntable and the base of cooking chamber	Remove dirt
	Dirt on rolling ring	
	Cooking vessel too large	Use different cooking vessel
Food is not sufficiently defrosted, warmed up or cooked after preset time has elapsed.	Incorrectly selected time or power level	Re-set time and power level Repeat process
The device functions but the cooking chamber lighting does not work.	Defective cooking chamber light.	Have Service dept repair cooking chamber light.
Abnormal noises can be heard during operation of microwave.	Food is covered with aluminium foil	Remove aluminium foil
	The cookware contains metal and sparks are being created within the cooking chamber	Observe information on cookware!
The time in the display field is not correct.	Power failure	Re-set time

▲ VORSICHT Attention

- ▶ If you are unable to solve the problem with the steps shown above, please contact Customer Service.

16 Disposal of the Old Device



Old electric and electronic devices frequently still contain valuable materials. However, they also contain damaging substances, which were necessary for their functionality and safety.

If these were put in the non-recyclable waste or were handled incorrectly, they could be detrimental to human health and the environment. Therefore, do not put your old device into the non-recyclable waste under any circumstances.

HINWEIS Please note

- ▶ Utilise the collection point, established in your town, to return and recycle old electric and electronic devices. If necessary, contact your town hall, local refuse collection service or your dealer for information.
- ▶ Ensure that your old device is stored safely away from children until it is taken away.

Mode d'emploi original

Micro-onde, grill et four à air pulsé HCMG 25



N°. d'art. 3354

17 Mode d'emploi

17.1 Généralités

Veillez lire les indications de ce manuel afin de vous familiariser rapidement avec l'appareil et afin de pouvoir utiliser l'ensemble de ses fonctions.

Votre micro-onde vous sera fidèle de nombreuses années si vous l'utilisez et l'entretenez conformément. Nous vous souhaitons beaucoup de plaisir lors de son utilisation.

17.2 Avertissements de danger

Dans le présent mode d'emploi vous pourrez trouver les avertissements suivants :

▲GEFAHR

Danger

Un avertissement à ce niveau de danger signale un risque de situation dangereuse.

Si cette situation dangereuse n'est pas évitée, elle peut entraîner la mort ou des blessures dangereuses.

- ▶ Il faut suivre les instructions données dans cet avertissement afin de prévenir tout danger de mort ou de blessures graves pour les personnes.

▲WARNUNG

Attention

Ce niveau de risque indique la présence possible d'une situation de danger.

Si cette situation dangereuse n'est pas évitée, elle peut entraîner des blessures graves.

- ▶ Il faut suivre les instructions données dans cet avertissement afin de prévenir tout danger de blessures graves.

▲VORSICHT

Prudence

Ce niveau de risque indique la présence possible d'une situation de danger.

Si cette situation dangereuse n'est pas évitée, elle peut entraîner des blessures légères ou superficielles.

- ▶ Il faut suivre les instructions données dans cet avertissement afin de prévenir les blessures de personnes.

HINWEIS

Remarque

Cette indication est accompagnée d'informations complémentaires pour faciliter l'utilisation de l'appareil.

17.3 Consignes de sécurités générales

HINWEIS Remarque

Pour une utilisation en toute sécurité de l'appareil veuillez observer les consignes générales de sécurités suivantes :

- ▶ Avant son utilisation s'assurer qu'il ne comporte pas de défauts visuels. Ne jamais mettre en marche un appareil détérioré.
- ▶ En cas de dégradation du cordon de raccordement il faut faire installer un nouveau câble par un électricien agréé.
- ▶ Cet appareil peut être utilisé par les enfants âgés de plus de huit ans et par les personnes atteintes d'un handicap mental, sensoriel ou physique si elles ont au préalable été instruites de sa manipulation en sécurité et comprennent ses éventuels dangers.
- ▶ Les enfants ne doivent pas jouer avec l'appareil.
- ▶ Le nettoyage et l'entretien ne doivent pas être réalisés par des enfants de moins de 8 ans non surveillés.
- ▶ Gardez l'appareil et le câble d'alimentation électrique hors de portée des enfants de moins de 8 ans.
- ▶ N'utilisez que des ustensiles de cuisine et des objets compatibles avec les appareils à micro-ondes.
- ▶ L'appareil doit être régulièrement nettoyé et il faut toujours vider les restes d'aliments qu'il contient.
- ▶ Lisez et respectez le point "Dangers avec des micro-ondes".
- ▶ Cet appareil ne doit être intégré ou installé que dans le respect des instructions jointes.
- ▶ Pendant son fonctionnement ne pas laisser l'appareil sans surveillance.
- ▶ Ne pas utiliser le four lorsqu'il est vide. L'appareil peut se dégrader.
- ▶ L'appareil n'est pas prévu pour le séchage, le réchauffage ou échauffer des animaux vivants.

- ▶ Les thermomètres alimentaires ne sont pas prévus pour un usage avec le micro-onde.
- ▶ Ne pas utiliser la chambre de cuisson à des fins de conservation des aliments. Ne pas laisser de papiers, ustensiles de cuisine ou des produits alimentaires dans la chambre de cuisson quand le four n'est pas utilisé.
- ▶ Ne pas ranger ou utiliser l'appareil à l'air libre.
- ▶ N'utilisez pas l'appareil à proximité d'eau, dans des caves humides ou à proximité de piscines.
- ▶ Ne pas utiliser de nettoyeurs à vapeur pour entretenir l'appareil.
- ▶ Le dos de l'appareil doit être appuyé contre un mur.
- ▶ Les réparations doivent être effectuées uniquement par un professionnel qualifié, formé par le constructeur. Des réparations incorrectes peuvent entraîner de graves dangers pour l'utilisateur.
- ▶ Pendant la période de garantie les réparations doivent être effectuées uniquement par un service après-vente agréé par le constructeur, sinon en cas de dommages le recours en garantie est supprimé.
- ▶ Les pièces défectueuses doivent être remplacées uniquement par des rechanges d'origine. Ces pièces sont seules capables de répondre aux exigences de sécurité.
- ▶ L'appareil ne doit jamais être utilisé avec un contrôleur externe ou une télécommande .
- ▶ **LISEZ ATTENTIVEMENT LES CONSIGNES DE SECURITE ET CONSERVEZ-LES POUR UN USAGE FUTUR.**

17.4 Sources de danger

17.4.1 Dangers avec des micro-ondes

▲WARNING Attention

Les effets des micro-ondes sur le corps humains peuvent entraîner des blessures.

Pour éviter de subir les effets des micro-ondes, veuillez observer les consignes de sécurité suivantes :

- ▶ Ne jamais faire fonctionner l'appareil avec sa porte ouverte. Si l'interrupteur de sécurité est défectueux ou manipulé il se peut que vous soyez exposé directement aux micro-ondes.
- ▶ Ne pas disposer d'objet entre la face frontale du four et la porte et évitez le dépôt de salissures ou de restes de produits nettoyants sur les joints de l'appareil.
- ▶ Ne pas utiliser l'appareil lorsque :
 - la porte de l'appareil est déformée
 - les charnières de porte sont brisées
 - sont présents des trous ou des fissures sur le carter,
 - sur la porte ou sur les parois de la chambre de cuisson.
- ▶ Si la porte ou les joints de la porte sont endommagés, l'appareil ne doit pas être exploité, jusqu'à ce qu'il ait été réparé par une personne qualifiée.
- ▶ Ne retirer aucun habillage de l'appareil.
- ▶ Suite aux dangers encourus, les réparations et opérations d'entretien nécessitant le retrait du blindage anti-rayonnements ne doivent être faites que par un professionnel.

17.4.2 Danger de brûlures



Attention

Les aliments réchauffés dans l'appareil ainsi que les instruments de cuisine utilisés et la surface de l'appareil peuvent devenir très chauds.

Pour éviter que vous ou d'autres se brûlent ou s'ébouillantent observez les consignes de sécurité suivantes :

- ▶ Lorsque vous grillez avec ou sans les micro-ondes, la chambre de cuisson, le corps de chauffage du grill et la porte de l'appareil sont très chauds ! Le câble doit donc être tenu éloigné des surfaces et les fentes d'aération de l'appareil ne doivent pas être couvertes.
- ▶ Les pièces accessibles peuvent chauffer pendant le fonctionnement de l'appareil et doivent donc être hors de portée des enfants.
- ▶ L'appareil chauffe en fonctionnant et il faut donc éviter de toucher les éléments chauffants de l'intérieur de l'appareil.
- ▶ L'appareil et les pièces accessibles chauffent fortement en fonctionnant. Il faut donc éviter de toucher les éléments chauffants et les enfants de moins de 8 ans doivent donc être tenus à distance ou surveillés en permanence.
- ▶ Mettez des gants isolants pour sortir ou entrer les plats à cuire ou à gratiner, ou pour manipuler dans la chambre de cuisson quand le grill est en marche ou était en marche peu de temps avant.
- ▶ Ne pas utiliser le four pour frire. L'huile chaude peut endommager des pièces du four ou le plat de cuisson et provoquer des brûlures.
- ▶ Veuillez noter que l'appareil en mode à micro-ondes chauffe principalement les aliments et les liquides dans un récipient, mais pas le récipient lui-même. Malgré que le couvercle du récipient ne soit pas chaud, lorsqu'on retire le récipient de l'appareil et qu'on

soulève le couvercle on s'expose à la même quantité de vapeur et de projections qu'avec une cuisson conventionnelle.

▲WARNING Attention

- ▶ Vérifiez toujours la température des choses cuites, particulièrement quand il s'agit **d'aliments ou de liquides pour bébé**. Il est recommandé de ne jamais ingurgiter des aliments ou des liquides qui sortent directement de l'appareil. Attendez quelques minutes et tournez les aliments ou liquides jusqu'à ce que la chaleur se répartisse régulièrement.
- ▶ Avec certains aliments il existe des risques de brûlure par retard d'ébullition. Pour les aliments composés de graisse et d'eau, par exemple du bouillon, il faut attendre environ 30 à 60 secondes avant de les retirer de l'appareil. Le mélange a ainsi de se reposer. On évite une ébullition soudaine des aliments ou liquides en y introduisant une cuillère ou un bouillon-cube. Pour éviter le retard d'ébullition on peut aussi introduire une cuillère métallique dans le récipient avant la cuisson. Faire attention que la cuillère ne touche en aucun endroit les parois de l'appareil ou le grill, cela peut provoquer sinon des dégâts sur l'appareil.

17.4.3 Danger d'incendie

▲WARNING Attention

En cas d'utilisation non conforme de l'appareil cela peut provoquer un incendie par inflammation du contenu.

Pour éviter tout risque d'incendie veuillez observer les consignes de sécurité suivantes :

- ▶ Veuillez noter que pour cuire, réchauffer, ou décongeler avec l'appareil les délais sont souvent plus courts que sur une cuisinière ou dans le four. Des délais trop longs peuvent entraîner le dessèchement et éventuellement l'auto inflammation des aliments. Danger d'incendie !

Danger d'incendie lors d'un séchage trop long de pain, petits pains, fleurs ou herbes.

▲WARNING Attention

- ▶ Ne surchauffez pas les aliments.
- ▶ Ne pas réchauffer dans l'appareil des graines, noyaux de cerises, coussins remplis de gel ou des objets semblables. Ces objets peuvent s'enflammer même lorsque vous les sortez de l'appareil après les avoir réchauffés.
- ▶ Ne pas échauffer de l'alcool à l'état non dilué.
- ▶ Ne pas laisser l'appareil sans surveillance lorsque vous échauffez ou cuisez des aliments en emballage perdus en plastique, papier ou d'autres matériaux inflammables. Les récipients perdus en plastique doivent posséder les caractéristiques indiquées au point «**Indications sur la vaisselle pour micro-ondes**».
- ▶ Si vous observez de la fumée, arrêtez l'appareil ou retirez le connecteur de la prise et laissez la porte fermée pour étouffer les flammes.
- ▶ Ne jamais utiliser l'appareil pour ranger ou sécher des matériaux inflammables.
- ▶ Cet appareil à micro-ondes est destiné exclusivement à réchauffer des aliments et des boissons. Le séchage d'aliments ou de vêtements et le réchauffement de coussins chauffants, pantoufles, éponges, linges humides ou autres fait courir des risques de blessures, d'inflammation ou d'incendie.
- ▶ **Éliminez en principe dans l'appareil les résidus gras qui risqueraient de s'enflammer.**

17.4.4 Danger d'explosion

▲WARNING

Attention

En cas d'utilisation non conforme de l'appareil danger d'explosion à cause de la surpression interne.

Pour éviter les risques d'explosion veuillez observer les consignes de sécurité suivantes :

- ▶ Les liquides et autres aliments ne doivent pas être chauffés dans des récipients fermés qui pourraient exploser.
- ▶ Quand vous chauffez des aliments dans des récipients en plastique, ne laissez pas l'appareil sans surveillance du fait des risques d'inflammation.
- ▶ Sur les biberons retirez le capuchon d'obturation et la tétine.
- ▶ Pour cuire, ne pas utiliser des pots possédant des poignées creuses ou un couvercle à poignée où de l'humidité peut s'introduire, et dont l'humidité ne peut pas s'échapper.
- ▶ Ne pas chauffer dans l'appareil les œufs dans leur coquille car ils peuvent exploser même après le traitement aux micro-ondes.
- ▶ Retirer les fermetures à fil torsadé des sachets en papier ou en plastique, afin d'éviter la création d'une surpression.

17.4.5 Dangers du courant électrique

▲GEFAHR

Danger

Danger de mort par électrocution !

Danger de mort en cas de contact avec des câbles ou des pièces sous tension !

Pour éviter les risques d'électrocution veuillez observer les consignes de sécurité suivantes :

- ▶ En cas de câble de raccordement détérioré il faut faire installer un câble spécial par un spécialiste agréé par le constructeur.

- ▶ Ne pas utiliser l'appareil lorsque le câble électrique ou le connecteur sont détériorés, lorsque l'appareil ne fonctionne pas correctement ou qu'il a fait une chute. Pour éviter tout danger le câble électrique doit être échangé par le constructeur ou son service AV ou une personne spécialement qualifiée.
- ▶ N'ouvrez en aucun cas le carter de l'appareil. Danger d'électrocution si l'on touche des raccordements sous tension ou que l'on modifie la construction mécanique ou électrique. D'autre part l'appareil peut connaître des dysfonctionnements.

17.5 Informations relatives à ce manuel

Ce mode d'emploi appartient au micro-onde (nommé par la suite l'appareil) et vous donne des indications importantes pour la mise en service, la sécurité, l'utilisation conforme et l'entretien de l'appareil.

Le mode d'emploi doit être en permanence disponible près de l'appareil. Il doit être lu et mis en application par toute personne effectuant :

- sa mise en service, • son utilisation, • sa réparation et/ou • son entretien.

Veuillez conserver ce mode d'emploi, et le transmettre au propriétaire suivant de l'appareil.

17.6 Limite de responsabilités

Tous les renseignements techniques, données et instructions d'installation, de fonctionnement et d'entretien contenus dans ce manuel sont parfaitement actuels au moment de la publication et tiennent compte de notre expérience réalisée jusqu'ici et de nos connaissances actuelles en toute bonne foi. Les indications, illustrations et descriptions contenues dans ce manuel ne peuvent donner lieu à aucun recours.

Le constructeur décline toute responsabilité pour les dommages causés par :

- le non respect du mode d'emploi • l'utilisation non conforme
- des réparations non professionnelles • l'utilisation de pièces non autorisées
- des modifications techniques, modifications de l'appareil

Les modifications de l'appareil ne sont pas recommandées et ne sont pas couvertes par la garantie. Les traductions ont été réalisées avec la meilleure fidélité possible. Nous déclinons toute responsabilité pour les erreurs de traduction, même si la traduction a été réalisée par nos soins ou sur notre demande. Seul le texte original en allemand fait force de loi.

17.7 Protection intellectuelle

Cette documentation est protégée par la loi sur la propriété intellectuelle.

Tous droits de reproduction aussi photomécaniques, de multiplication et de diffusion du texte, dans sa totalité ou en partie, au moyen de processus spéciaux (par exemple informatique, sur support électronique ou en réseau), sont réservés à la Sté. Braukmann GmbH. Modifications techniques et de contenu réservées.

18 Sécurité

Ce chapitre vous indiquera des consignes de sécurité importantes pour l'utilisation de cet appareil. Cet appareil répond aux directives de sécurité prescrites. Une utilisation non conforme peut toutefois entraîner des dommages sur les personnes et matériels.

18.1 Utilisation conforme

Cet appareil est conçu uniquement pour une utilisation ménagère à l'intérieur de locaux, afin de

- décongeler
 - réchauffer
 - cuire
 - griller
 - réduire
- cuire au four des denrées alimentaires et des boissons.

Toute autre utilisation est considérée comme non conforme.



Attention

Danger en cas d'utilisation non conforme !

En cas d'usage non conforme et/ou non approprié l'appareil peut devenir une source de danger.

- ▶ Utiliser l'appareil uniquement de façon conforme.
- ▶ Respecter les procédures décrites dans ce mode d'emploi.

Tout recours en garantie est supprimé en cas de dommages causés par une utilisation non conforme. L'utilisateur est entièrement responsable des risques encourus.

19 Mise en service

Ce chapitre est consacré à des indications importantes concernant la mise en service de l'appareil. Observez les indications pour éviter les dangers et les détériorations.

19.1 Consignes de sécurité



Attention

Lors de la mise en service de l'appareil peuvent se produire des dommages pour les biens et les personnes !

Pour éviter les dangers veuillez observer les consignes de sécurité suivantes :

- ▶ Ne pas utiliser les matériaux d'emballage pour jouer. Danger d'étouffement.
- ▶ En raison du poids important de l'appareil il faut le transporter, le déballer et le mettre en place par deux personnes.

19.2 Inventaire et contrôle de transport

Le four à micro-onde HCMG 25 est livré de façon standard avec les composants suivants :

- Four micro-onde HCMG 25
- Anneau à roulettes
- Plateau tournant en verre
- La Grille
- Mode d'emploi

HINWEIS

Remarque

- ▶ Vérifier l'intégralité de la livraison et les éventuels défauts visuels.
- ▶ En cas de livraison incomplète ou de dégâts en raison d'un emballage insuffisant ou du transport veuillez en avvertir immédiatement l'expéditeur, l'assurance et le livreur.

19.3 Déballage

Pour déballer l'appareil procédez comme suit :

- Retirez tous les emballages et les accessoires.
- Vérifiez l'absence de détérioration de l'appareil (déformations, porte endommagées, etc.) Ne pas mettre les appareils endommagés en marche.
- Caisson : Enlevez le film protecteur de la surface du caisson du micro-onde.
- Le recouvrement marron clair/argent posé à l'intérieur protège le magnétron et ne doit pas être retiré.



19.4 Elimination des emballages

L'emballage protège l'appareil contre les dégâts de transport. Les matériaux d'emballage ont été choisis selon des critères environnementaux et de techniques d'élimination, c'est pourquoi ils sont recyclables.

Le retour des emballages dans le circuit des matières épargne les matières premières et restreint le volume des déchets. Éliminez les emballages inutiles dans les points de collecte destinés au système de recyclage avec le logo «Point vert».

HINWEIS

Remarque

- ▶ Veuillez si possible conserver l'emballage original pendant la durée de la garantie de l'appareil afin de pouvoir emballer correctement l'appareil en cas de recours en garantie.

19.5 Mise en place

19.5.1 Exigences pour l'emplacement d'utilisation

Pour un fonctionnement sûr et sans problème de l'appareil, son emplacement d'utilisation doit être choisi selon les critères suivants :

- L'appareil doit être disposé sur un support solide, plat, à niveau et résistant à la chaleur dont la capacité de charge est suffisante pour le four et pour les choses les plus lourdes devant être cuites dans le four.
- Choisir un emplacement de sorte que les enfants ne puissent pas accéder aux surfaces chaudes de l'appareil.

- L'appareil n'est pas prévu pour une installation dans une niche de mur ou dans un élément de cuisine.
- Ne disposez pas l'appareil dans un environnement chaud, mouillé ou très humide ou à proximité de matériaux inflammables.
- Ne laissez pas pendre le câble au bord d'une table ou d'un plan de travail.
- La prise de courant doit être facilement accessible, de sorte à pouvoir débrancher facilement le câble en cas d'urgence.
- L'installation et le montage de cet appareil sur des emplacements mobiles (par exemple un bateau) doivent être exécutés uniquement par des entreprises / personnes professionnels qui garantissent les exigences de sécurité d'utilisation de cet appareil.

19.5.2 Installation de l'appareil

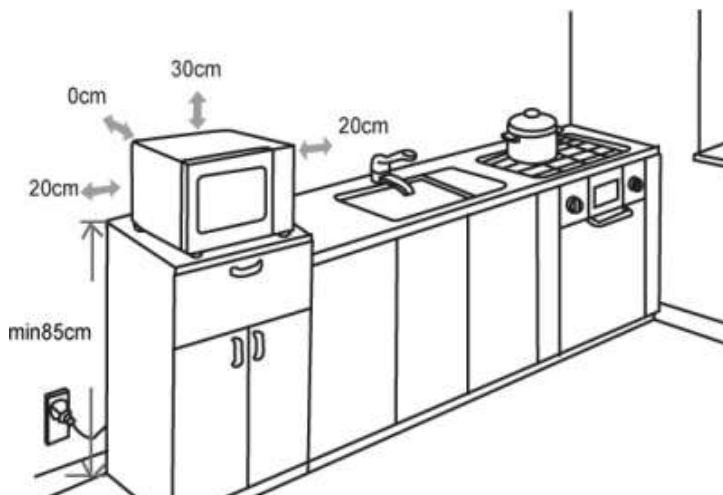

1) Choisissez pour le poser une surface plane où il y a assez de place pour les fentes d'aération.

- a) Cette surface doit se situer au moins 85 cm au-dessus du sol.
- b) Le dos de l'appareil doit être appuyé contre un mur. Une distance libre de 30 cm au-dessus de l'appareil est indispensable, l'écart latéral

par rapport aux autres murs ou aménagements devant être d'au moins 20 cm.

- c) NE RETIREZ PAS les pieds du dessous de l'appareil.
 - d) Ne couvrez pas et ne bloquez pas les ouvertures de l'appareil.
 - e) La couverture des fentes d'aération peut provoquer une détérioration de l'appareil.
 - f) Placez l'appareil à micro-ondes aussi loin que possible des postes de radio ou téléviseurs car son fonctionnement peut perturber la réception radio et télé.
- 2) Branchez la fiche de l'appareil dans une prise domestique normale. Veillez à ce que la tension et la fréquence de secteur de l'appareil (voir plaque signalétique) correspondent à celles de l'alimentation électrique de la maison.

19.6 Pour éviter le parasitage radio

L'appareil peut provoquer un parasitage de radios, télévisions ou des appareils semblables.

On peut éliminer ou réduire ce parasitage en observant les points suivants :

- Nettoyer la porte et les surface de joints de l'appareil.
- Disposez la radio, la télévision, etc., aussi loin que possible de l'appareil.

- Branchez l'appareil dans une autre prise, de sorte que l'appareil et le récepteur parasité utilisent des circuits électriques différents.
- Utilisez, pour le récepteur, une antenne installée correctement, afin d'obtenir une bonne réception.

19.7 Montage des accessoires

19.7.1 Plateau tournant en verre

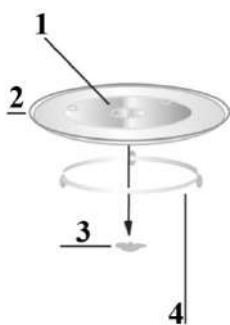

- 1 Bossage (dessous)
- 2 plateau tournant
- 3 Tourniquet
- 4 Anneau roulant

Monter le plateau tournant de la manière suivante :

- Disposer l'anneau à roulettes
- Poser le plateau tournant en verre de manière à ce que les rainures qu'il comporte sur son dessous s'enclenchent dans le tourniquet.
- Ne jamais insérer le plateau tournant à l'envers. Il doit pouvoir tourner librement.
- Pour chauffer, il faut toujours utiliser le plateau tournant avec l'anneau roulant correspondant.
- Pour les chauffer, les aliments et récipients doivent toujours être posés sur le plateau tournant.
- Si le plateau tournant en verre ou l'anneau roulant correspondant cassent ou se fendent, adressez-vous immédiatement à votre centre de SAV.

19.7.2 La Grille

- Disposer la grille sur la plateau tournant en verre.

HINWEIS

- ▶ N'utiliser la grille qu'en mode grill, air pulsé et combiné C3.

19.8 Raccordement électrique

⚠ GEFAHR DANGER

- ▶ Danger d'électrocution
- ▶ Tout contact avec des éléments internes peut entraîner des lésions graves ou la mort.
- ▶ Ne pas démonter l'appareil.
- ▶ Il y a un risque de décharges électriques si l'appareil n'est pas mis correctement à la terre. N'utilisez aucune prise qui ne soit pas correctement installée et mise à la terre.

Pour une utilisation de l'appareil sûre et sans panne, il faut observer les indications suivantes pour le raccordement électrique :

- Avant de brancher l'appareil il faut comparer les données de raccordement (tension et fréquence) de la plaque signalétique avec celles de votre réseau. Ces données doivent correspondre, afin de ne pas exposer l'appareil à des dégradations. En cas de doute renseignez-vous auprès d'un électricien.
- La prise électrique doit être sécurisée par un disjoncteur 16 A à fusible séparé des autres consommateurs de courant.
- Le branchement de l'appareil doit être raccordé au réseau électrique par un câble d'un maximum de 3 mètres avec des conducteurs d'une section de 1,5 mm². Il est interdit d'utiliser des multiprises ou des barrettes de prises multiples en raison des dangers potentiels.
- Assurez-vous que le câble électrique est en parfait état et qu'il n'est pas disposé sous le four ou des surfaces chaudes ou des bords coupants.
- Cet appareil doit être mis à la terre. En cas de court-circuit, la mise à la terre vous protège des décharges électriques car le courant électrique est évacué par un câble supplémentaire. L'appareil est équipé d'un câble adapté avec conducteurs de terre et fiche de contact de sécurité.
- La fiche doit toujours être branchée dans une prise correctement installée et mise à la terre.
- La sécurité électrique de l'appareil est garantie uniquement lorsqu'il est raccordé à un circuit électrique avec un système de protection installé en toute conformité. Il est interdit de l'utiliser avec une prise non protégée. En cas de doute faites vérifier l'ensemble de l'installation électrique par un électricien.
Le constructeur ne peut pas être tenu responsable pour les dégâts causés par un conducteur de masse absent ou interrompu.

19.8.1 Rallonge de câble

- Le câble de branchement est court pour éviter qu'il s'emmêle ou qu'on trébuche dessus.
- Si vous utilisez un câble plus long ou une rallonge :
 - 1) La capacité du câble ou de la rallonge doit correspondre au moins à la puissance électrique de l'appareil.
 - 2) La rallonge doit être un câble à trois fils mis à la terre.
 - 3) Le câble long doit être posé de manière à ne pas pendre du bord de la table ou du plan de travail où des enfants pourraient tirer dessus et pour qu'on ne risque pas de s'y prendre les pieds.

20 Structure et fonctionnement

Ce chapitre est consacré à des indications importantes sur la structure et le fonctionnement de l'appareil.

20.1 Vue d'ensemble

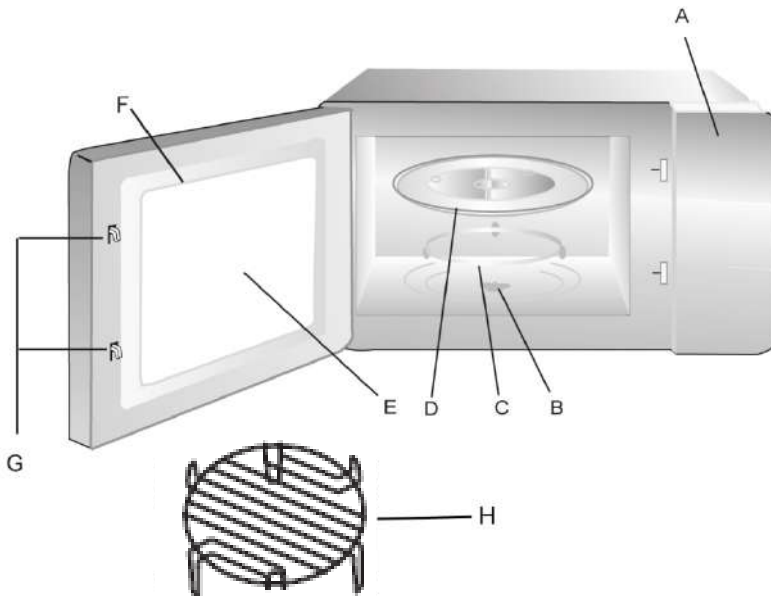

A) Champ de commande

Le temps de cuisson, la puissance, les fonctions et l'heure momentanée s'affichent.

B) Tourniquet

C) Anneau roulant

D) Plateau tournant

E) Fenêtre du four

F) Porte

G) Verrouillage de sécurité porte

H) Grille

20.2 Eléments de commande et d'affichage

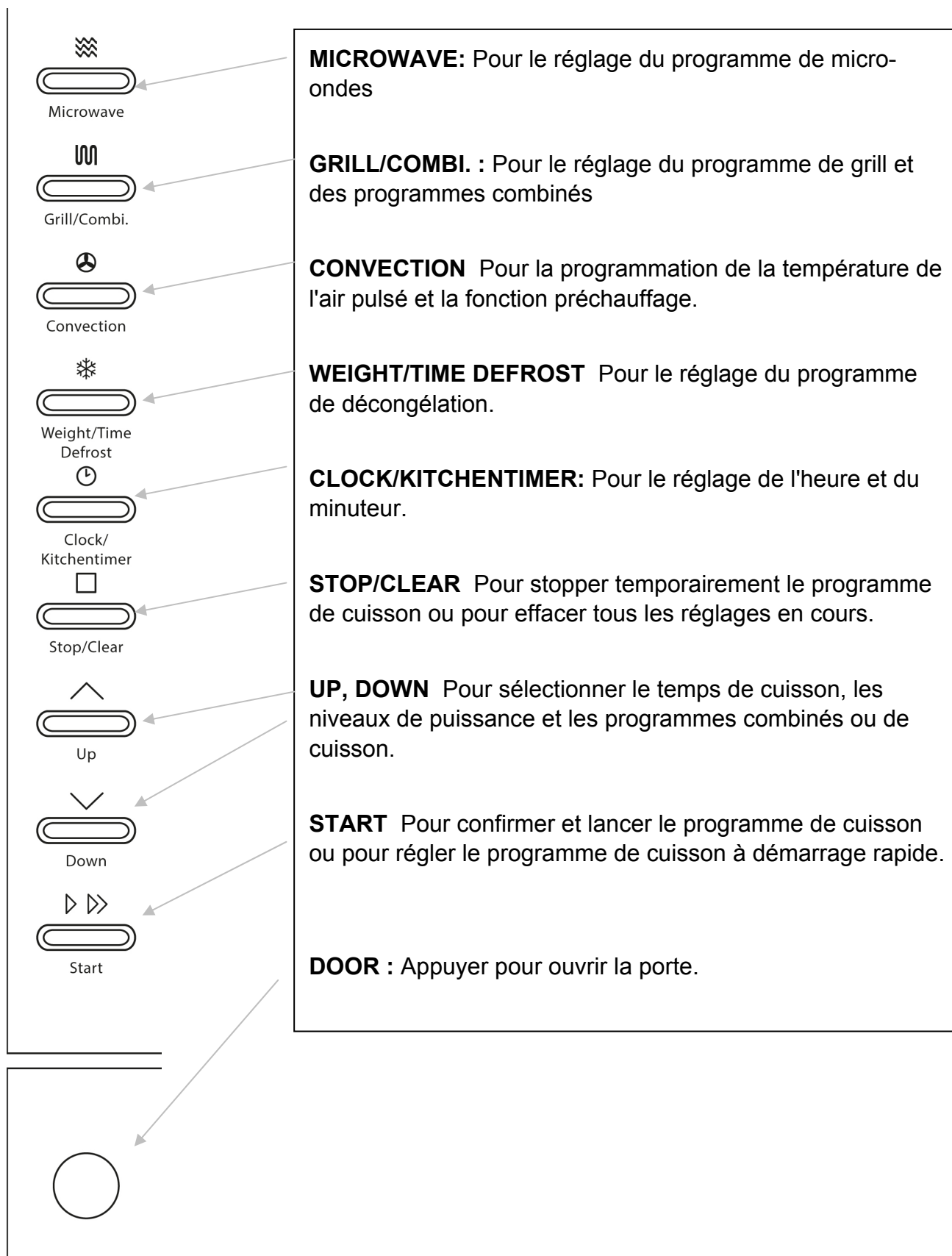

20.3 Signaux sonores

L'appareil émet les signaux sonores suivants pour envoyer des messages acoustiques :

- • **Un signal sonore** : L'appareil a accepté la saisie.
- • **Deux signaux sonores** : Il vous est demandé de tourner l'aliment ou, en cas de fonction de préchauffage, de mettre l'aliment dans le four.
- • **Cinq signaux sonores** : Le temps de cuisson est écoulé.
- • **Pas de signal sonore** : L'appareil n'a pas accepté la saisie. Vérifier la saisie et recommencer.

20.4 Dispositifs de sécurité



20.4.1 Avertissements sur l'appareil

▲VORSICHT Prudence

Danger, surfaces très chaudes !

En haut à l'arrière du carter se trouve un avertissement indiquant la présence de surfaces très chaudes. La surface de l'appareil peut devenir très chaude à cet endroit.

- ▶ Ne pas toucher la surface chaude de l'appareil. Risque de brûlure !
- ▶ Ne pas disposer ou ranger des objets sur l'appareil.
- ▶ Ne posez pas l'appareil à micro-ondes sur une plaque de cuisson ou un autre appareil générant de la chaleur car vous pourriez l'endommager et perdre ainsi la garantie.

20.4.2 Verrouillage de porte

Dans le verrouillage de la porte de l'appareil se trouve un interrupteur de sécurité qui empêche le fonctionnement de l'appareil quand la porte est ouverte.

▲VORSICHT Prudence

Danger, micro-ondes !

Si ce dispositif de sécurité est défectueux ou détourné de sa fonction, vous vous exposez et vous exposez les autres directement aux micro-ondes.

- ▶ Ne jamais faire fonctionner l'appareil quand l'interrupteur de sécurité est défectueux.
- ▶ Ne jamais mettre ce dispositif de sécurité hors service.

20.4.3 Sécurité enfant

La sécurité enfant empêche une utilisation de l'appareil par les enfants sans surveillance.

◆ **Activer la sécurité enfant :**



Stop/Clear

Appuyer pendant trois secondes la touche **STOP/CLEAR**, jusqu'à entendre un bip sonore et que l'affichage de fonction  s'allume. A l'état verrouillé toutes les touches sont neutralisées.

◆ Désactiver la sécurité enfant :



Appuyer pendant trois secondes la touche **STOP/CLEAR**, jusqu'à entendre un bip sonore et que l'affichage de fonction  s'éteint. A l'état déverrouillé toutes les touches sont de nouveau actives.

20.5 Plaque signalétique

La plaque signalétique indiquant les données de raccordement et de puissance se trouve à l'arrière de l'appareil.

21 Commande et fonctionnement

Ce chapitre est consacré à des indications importantes sur la commande de l'appareil. Pour éviter tout risque et dégradations veuillez observer les indications.

▲WARNING Attention

- ▶ Pendant son fonctionnement ne pas l'laisser l'appareil sans surveillance, afin de pouvoir intervenir rapidement en cas de danger.

21.1 Fondamentaux de la cuisson aux micro-ondes

- La puissance et la durée nécessaire pour la cuisson/l'échauffement des aliments dépendent entre autres de la température de départ, de la quantité et du type et de la consistance des aliments. Utiliser la durée de cuisson indiquée la plus courte et prolonger la durée si nécessaire.
- Disposer soigneusement les aliments. Disposer les morceaux les plus épais vers le bord du plat.
- Couvrir les aliments pendant la cuisson. Le couvercle protège contre les projections et procure une cuisson/un échauffement plus réguliers.
- Pendant l'échauffement il est conseillé de retourner, désagréger ou de tourner plusieurs fois les aliments, afin d'obtenir une répartition régulière de la température.
- Les éventuels germes présents dans les aliments ne seront détruits que par une température suffisamment élevée (> 70 °C) et par une durée suffisamment importante (> 10 min).
- Piquer ou entailler plusieurs fois les aliments possédant une peau ou une enveloppe solide comme les tomates, saucisses, pommes de terre, aubergines, afin que la vapeur qui se produit puisse s'échapper et que les produits n'éclatent pas.
- On peut cuire les œufs sans coquille dans le micro-onde uniquement après avoir piqué plusieurs fois le jaune. Le jaune d'œuf peut sinon éclater après la cuisson et répandre des projections.
- Après la moitié de la durée de temps de cuisson retourner et déplacer du centre vers les bords les mets comme les boulettes de viande.

21.2 Modes de fonctionnement

L'appareil peut être utilisé avec différents modes de fonctionnement. La liste ci-dessous donne un aperçu des différents modes possibles :

◆ Mode «Micro-onde»

Ce mode sert à l'échauffement normal des aliments.

◆ Mode " Programmes de grill et combinés"

Le mode grill (G-1) convient pour rôtir et gratiner les plats.

Les programmes combinés conviennent pour cuire aux micro-ondes, faire griller et faire cuire à l'air pulsé.

Les programmes combinés suivants sont possibles :

Affichage	Programme combiné		
	Micro-onde	Grill	Convection
C-1	X		X
C-2	X	X	
C-3		X	X
C-4	X	X	X

◆ Mode «Air pulsé»

Dans ce mode l'air chaud est pulsé dans la chambre de cuisson afin d'obtenir un échauffement rapide et régulier des aliments.

◆ Mode «Multi-modes»

Ce mode permet de programmer jusqu'à 2 modes de cuisson à la suite. La séquence et la durée de la décongélation, de la cuisson au four micro-onde, au four à chaleur tournante ou au gril sont réglables.

◆ Mode "Programme de cuisson automatique"

Ce mode permet de sélectionner le programme de cuisson parmi 10 menus différents.

◆ Décongélation automatique

Ce mode permet la décongélation d'aliments congelés. Vous pouvez choisir entre décongélation suivant le poids ou suivant la durée.

21.3 Indications sur la vaisselle pour micro-onde

Le matériaux de vaisselle idéal pour micro-onde doit être perméable aux micro-ondes et permet à l'énergie des ondes de pénétrer dans le récipient pour échauffer les aliments.

Dans le choix de la vaisselle idéale pour micro-onde veuillez observer les conseils suivants :

- ▶ Les micro-ondes ne peuvent pas traverser le métal. C'est pourquoi il ne faut pas utiliser des ustensiles métalliques et de la vaisselle comportant des ornements métalliques.

- ▶ Pour la cuisson au micro-onde n'utilisez pas de produits en papier recyclé car ils peuvent comporter des petits fragments de métaux capables de provoquer des étincelles et/ou de s'enflammer.
- ▶ Dans le micro-onde utilisez des récipients ronds ou ovales plutôt que des récipients carrés ou rectangulaires, car dans les coins les aliments ont tendance à surchauffer.
- ▶ On peut utiliser des bandes de papier d'aluminium pour protéger les zones sensibles contre un échauffement trop important. Ne pas utiliser trop d'aluminium et conserver une distance d'environ 2,5 cm entre la feuille d'aluminium et les parois de la chambre du four.
- ▶ Avec les micro-ondes ou des combinaisons avec le micro-onde, ne pas utiliser de feuilles d'aluminium (voir tableau).

Le tableau suivant est une référence pour l'utilisation de la vaisselle de cuisson adaptée :

Vaisselle	Micro-onde	Grill	Air pulsé	Combi-naison
Verre résistant à la chaleur	✓	✓	✓	✓
Verre non résistant à la chaleur	✗	✗	✗	✗
Céramique résistante à la chaleur	✓	✓	✓	✓
Plastique résistant aux micro-ondes	✓	✗	✗	✗
Papier de cuisine	✓	✗	✗	✗
Tôle métallique	✗	✓	✓	✗
Plat métallique	✗	✓	✓	✗
Barquettes et feuilles d'aluminium	✗	✓	✓	✗

21.4 Ouvrir et fermer la porte



◆ Ouvrir la porte

Pour ouvrir la porte de l'appareil appuyer l'ouvrir la porte. Si l'appareil était en marche, le programme de cuisson actuel sera interrompu.

HINWEIS

Remarque

- ▶ Laisser la porte ouverte un instant avant d'introduire les mains dans le four afin que la chaleur accumulée puisse s'échapper.

◆ Fermer la porte



Fermer la porte jusqu'à entendre le clic du verrouillage. Si un programme de cuisson avait été interrompu par l'ouverture de la porte, il pourra être continué en pressant la touche **START**.

21.5 Mise en route après sélection d'un programme



Après avoir sélectionné le programme presser **START**, afin de démarrer le programme de cuisson.

21.6 Démarrage rapide

- 1) Démarrage rapide du micro-onde : Vous pouvez faire fonctionner l'appareil à 100 % de sa puissance pendant la durée que vous



souhaitez. Pour ce faire, réglez l'heure et lancez ensuite le micro-onde à 100 % de sa puissance en appuyant sur START.

- 2) En mode veille, appuyez sur START pour chauffer des plats à 100 % de puissance pendant 30 secondes. Tout appui sur la touche START augmente le temps de chauffage de 30 secondes. Le maximum est de 95 minutes.



- 3) Dans tous les programmes de micro-ondes, grill, air pulsé et combinés, une fois que le réglage du programme est déjà fait et confirmé, on prolonge la durée de 30 secondes chaque fois qu'on appuie sur la touche START.

Attention : Cette fonction n'est pas disponible en programme décongélation ou en programme de cuisson automatique.

21.7 Arrêt/Interruption



Pour interrompre le programme de cuisson en cours, on peut opérer comme suit :

Exercer une pression unique sur la touche **STOP/CLEAR**. Le programme en cours sera stoppé.



Ouvrir la porte de l'appareil. Le programme en cours sera stoppé.

HINWEIS

Remarque

► Pour continuer le programme de cuisson interrompu, presser la touche **START** après avoir refermé la porte.



Pour arrêter le programme interrompu, presser à nouveau la touche **STOP/CLEAR**.

HINWEIS

Remarque

► Avant le début d'un autre programme de cuisson il faut effacer l'affichage et remettre le système à zéro en pressant la touche **STOP/CLEAR**.





21.8 Réglage de la montre





Dès que l'appareil est branché sur le secteur, l'écran affiche 0:00 et le minuteur émet un signal sonore.

- 1) Appuyez une fois sur **CLOCK/KITCHENTIMER**, 00:00 s'affiche.



- 2) Appuyez sur  Up ou  Down pour régler l'heure dans la fourchette de 0 à 23 (horloge de 24 heures).
- 3) Appuyez sur CLOCK/KITCHENTIMER, l'affichage des minutes clignote.

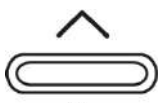

- 4) Appuyez sur  Up ou  Down pour régler les minutes dans la fourchette de 0 à 59.
- 5) Appuyez sur CLOCK/KITCHENTIMER pour terminer le réglage de l'heure. Le point double de l'horloge clignote.

Attention : Si l'heure n'est pas réglée, on ne pourra pas l'utiliser plus tard. Si, pendant le réglage de l'heure, vous appuyez sur STOP/CLEAR, l'appareil revient à son réglage précédent.

21.9 Fonction alarme minuteur



- 1) Appuyez deux fois sur CLOCK/KITCHEN TIMER, l'écran affiche 00:00.



- 2) Appuyez sur  Up ou  Down pour régler l'alarme (maximum 95 minutes).



- 3) Appuyez sur START pour confirmer le réglage.

- 4) Une fois que l'heure de l'alarme est atteinte, le minuteur émet cinq signaux sonores. Quand l'heure a été réglée, l'écran affiche l'heure momentanée. Attention : L'horloge ne dépend pas de votre réglage d'heure, c'est une simple alarme de minuterie de cuisine.

21.9 Mode «micro-onde»

En cas de cuisson aux micro-ondes, vous pouvez adapter le degré de puissance et le temps de cuisson (maximum 95 minutes).



- 1) Appuyez sur MICROWAVE et l'écran affiche "P100".



- 2) Appuyez plusieurs fois sur MICROWAVE ou les touches  Up

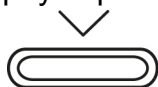

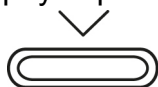
ou  Down jusqu'à ce que la puissance souhaitée apparaisse (P100, P80, P50, P30, P10).



- 3) Appuyez ensuite sur START pour confirmer.

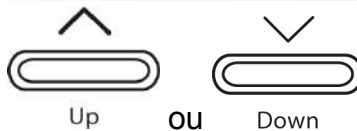

- 4) Appuyez sur **Up** ou **Down** pour régler le temps de cuisson entre 0:05 (5 secondes) et 95:00 (95 minutes). Vous lancez la cuisson en appuyant à nouveau sur **START**.
- 5) Une fois que le temps de cuisson est écoulé, le système émet cinq signaux sonores.

Exemple : Si vous voulez faire cuire quelque chose pendant 20 minutes à 80 % de la puissance du micro-onde, procédez comme suit :



- 1) Appuyez une fois sur **MICROWAVE** et l'écran affiche "P100".

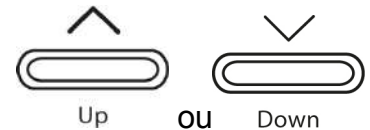

- 2) Appuyez à nouveau sur **MICROWAVE** ou sur **Up** ou **Down** pour sélectionner la puissance des micro-ondes.



- 3) Appuyez sur **START** pour confirmer le réglage et "P80" s'affiche.



- 4) Appuyez sur **Up** ou **Down** pour régler le temps de cuisson jusqu'à ce que l'écran affiche 20:00.
- 5) Appuyez sur **START** pour lancer la cuisson.
- 6) Une fois que le temps de cuisson est écoulé, le système émet cinq signaux sonores.

Attention : les graduations du réglage de temps de cuisson sont les suivantes :

- | | |
|------------------------------|-----------------------------|
| 0 - 1 minute : 5 secondes | 1 – 5 minutes : 10 secondes |
| 5 – 10 minutes : 30 secondes | 10 – 30 minutes : 1 minute |
| 30 – 95 minutes : 5 minutes | |

Récapitulatif des puissances du micro-onde :











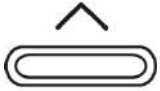

Nombre d'appuis sur la touche	1	2	3	4	5
Puissance du micro-onde	100 %	80 %	50 %	30 %	10 %

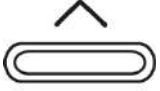
21.10 Mode "Grill" et programmes combinés

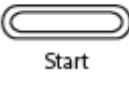
Le mode «Grill» est particulièrement adapté pour des tranches de viande fines, steaks, côtelettes, kébabs, saucisses et morceaux de poulet.



Sélectionnez le programme "**Grill**" en appuyant une fois sur la touche **GRILL/COMBI**. L'écran affiche "G-1" pour la fonction grill.

-  1) Appuyez à nouveau sur GRILL/COMBI. ou appuyez sur  Up ou  Down pour sélectionner le programme combiné souhaité, "G-1", "C-1", "C-2", "C-3" ou "C-4" s'affiche.
- 2) Appuyez sur  START pour confirmer.
-  3) Appuyez sur  Up ou  Down pour régler le temps de cuisson entre 0:05 (5 secondes) et 95:00 (95 minutes). Appuyez sur  START pour lancer la cuisson.
- 4) Une fois que le temps de cuisson est écoulé, le système émet cinq signaux sonores.
-  Exemple : Si vous voulez faire cuire quelque chose pendant 10 minutes, procédez comme suit :
- 1) Appuyez une fois sur GRILL/COMBI., l'écran affiche "G-1".
- 2) Appuyez sur  START pour confirmer.
-  3) Appuyez sur  Up ou  Down pour régler le temps de cuisson jusqu'à ce que l'écran affiche 10:00.
- 4) Appuyez sur  START pour lancer la cuisson.

HINWEIS

Remarque

- Une fois que la moitié du temps de cuisson est écoulée, l'appareil envoie deux signaux sonores pour vous informer que vous pouvez maintenant retourner l'aliment. Pour ce faire, ouvrez la porte, retournez l'aliment et refermez la porte. Appuyez sur **START** pour poursuivre la cuisson.

- **ATTENTION** : Après les bips, l'appareil ne fait pas de pause.

Attention : Instructions pour les combinaisons

Nombre d'appuis sur la touche	Affichage	Micro-onde	Grill	Convection
1	C-1	X		X
2	C-2	X	X	
3	C-3		X	X
4	C-4	X	X	X

21.11 Mode «Air pulsé»

Lors de la cuisson à l'air pulsé, l'air chaud circule dans la chambre de cuisson pour brunir et rôtir régulièrement les aliments. Ce four peut être réglé sur dix niveaux différents de température. Le temps de cuisson maximal est de 95 minutes.

21.11.1 Mode "Air pulsé" avec préchauffage



Convection



Convection



Start



Start



Start

1) Appuyez une fois sur CONVECTION, l'affichage clignote su "150".

2) Appuyez à nouveau sur CONVECTION ou appuyez sur

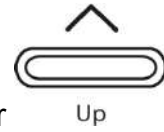

Up



ou Down

pour sélectionner la température souhaitée entre 150 et 240 °.

3) Appuyez sur START pour confirmer la température.

4) Appuyez à nouveau sur START et l'appareil commence à préchauffer. Dès que la température est atteinte, la minuterie émet deux signaux sonores pour vous dire que vous pouvez maintenant mettre le plat dans l'appareil. La température de préchauffage s'affiche et clignote. Mettez le plat dans l'appareil et refermez la porte.



Up

ou

Down

5) Avec les touches Up ou Down , réglez maintenant le temps de cuisson à 95 minutes au maximum et confirmez par START.

6) Une fois que le temps de cuisson est écoulé, le système émet cinq signaux sonores.

HINWEIS

Remarque

- ▶ Vous ne pouvez rentrer le temps de cuisson qu'une fois que la température de préchauffage est atteinte. Vous devez alors ouvrir la porte une fois pour pouvoir indiquer le temps de cuisson. Si le temps de cuisson n'est pas saisi dans les 5 minutes suivant les deux bips, l'appareil passe en mode veille.
- ▶ Vous pouvez vérifier la température de l'air pulsé pendant la cuisson en appuyant sur la touche **CONVECTION** .

Appuis sur la touche	Température	Appuis sur la touche	Température
1	150 °C	6	200 °C
2	160 °C	7	210 °C
3	170 °C	8	220 °C
4	180 °C	9	230 °C
5	190 °C	10	240 °C

21.11.2 Mode "Air pulsé" sans préchauffage



Convection

1) Appuyez une fois sur CONVECTION, l'affichage clignote su "150".



2) Appuyez à nouveau sur CONVECTION ou appuyez sur



Up ou

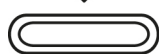

Down

pour sélectionner la température souhaitée entre 150 et 240 °.



3) Appuyez sur START pour confirmer la température.



4) Appuyez sur Up ou Down pour régler le temps de cuisson à un maximum de 95 minutes.



5) Appuyez sur START pour lancer la cuisson.

6) Une fois que le temps de cuisson est écoulé, le système émet cinq signaux sonores.

21.12 Mode «Niveaux multiples»

Avec ce mode de fonctionnement, on peut programmer jusqu'à 2 successions automatiques. L'ordre et la durée de la décongélation, de la cuisson aux micro-ondes, du passage au grill (combiné) ou du mode air pulsé est réglable.

Si vous voulez utiliser la fonction décongélation, vous devez la choisir en premier.

HINWEIS

Remarque

► ► Les programmes de cuisson automatiques et la fonction préchauffage ne peuvent pas être utilisés pour la cuisson à niveaux multiples.

Exemple : Si vous souhaitez décongeler des aliments pendant 5 minutes puis les faire cuire à une puissance de 80 % de micro-ondes pendant 7 minutes, procédez comme suit :



1) Appuyez deux fois sur Weight/Time Defrost et l'écran affiche "d-2" pour la décongélation suivant le temps.



2) Appuyez sur Up ou Down pour régler le temps de décongélation à 5 minutes.



3) Appuyez sur MICROWAVE et réglez la puissance des micro-ondes



avec Up ou Down à 80 % et l'écran affiche P80.



4) Appuyez sur START pour confirmer.

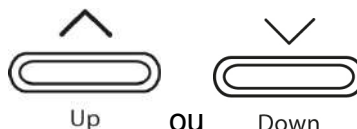

5) En appuyant sur Up ou Down , réglez le temps de cuisson à 7 minutes.



6) Appuyez sur START pour lancer la cuisson.

7) Une fois que le temps de cuisson est écoulé, le système émet cinq signaux sonores.

HINWEIS

Remarque

► ► Entre le réglage du premier et du deuxième programmes de cuisson, ne confirmez pas le temps car vous lanceriez ainsi directement le premier programme de cuisson. Après avoir réglé l'heure pour le premier programme de cuisson, passez directement au réglage de la fonction du deuxième programme de cuisson.

21.13 Mode "Programme de cuisson automatique"

Dans ce mode de cuisson on peut sélectionner le programme parmi 10 menus différents. Pour plus de renseignement consulter le tableau de la page suivante.



1) En mode veille, appuyez sur Up pour sélectionner la fonction souhaitée. L'écran affiche "A1", "A2", "A3" ... "A10".

2) Appuyez sur START pour confirmer le programme souhaité.



3) Avec Up ou Down , sélectionnez le poids ou la quantité souhaitée d'unités de service. L'écran affiche le nombre d'unités de service ou le poids en grammes (voir tableau).



4) Appuyez sur START pour lancer la cuisson.

5) Une fois que le temps de cuisson est écoulé, le système émet cinq signaux sonores.

Récapitulatif du menu auto

Menu	Poids (g)	Affichage	Puissance
A1 Pizza	200	200	C-4
	300	300	
	400	400	
A2 Pommes de terre	1 (environ 230 g)	1	100 %
	2 (environ 460 g)	2	
	3 (environ 690g)	3	
A3 Viande	150	150	100 %
	300	300	

	450	450	
	600	600	
A4 Poisson	150	150	80 %
	250	250	
	350	350	
	450	450	
	650	650	
A5 Légumes	150	150	100 %
	350	350	
	500	500	
A6 Boissons / Café	1 tasse (240 ml)	1	100 %
	2 tasses (480 ml)	2	
	3 tasses (720 ml)	3	
A7 Pâtes	50 (rajoutez 450 ml d'eau froide)	50	80 %
	100 (rajoutez 800 ml d'eau froide)	100	
	150 (rajoutez 1200 ml d'eau froide)	150	
A8 Pop-corn	50	50	100 %
	100	100	
A9 Gâteau	475	475	Préchauffer à 180°
A10 Poulet	500	500	C-4
	750	750	
	1000	1000	
	1200	1200	

HINWEIS

A9 Gâteau

► Si vous sélectionnez le programme gâteau A9, l'appareil préchauffe d'abord. Ne mettez pas tout de suite le gâteau dans l'appareil. Le four n'est chauffé à 180 ° qu'une fois que le minuteur a émis deux bips. Mettez maintenant le gâteau dans le four. Refermez la porte et lancez la cuisson par START. Le minuteur continue à tourner et le gâteau cuit.



21.14 Mode «Décongélation automatique»

Le menu «Décongélation automatique» permet de décongeler avec précaution les aliments congelés.

21.14.1 Mode "Décongélation" suivant le poids

1) Appuyez une fois sur WEIGHT/TIME DEFROST et l'écran affiche "d-1".





2) Avec Up ou Down , réglez le poids de l'aliment. L'écran affiche d'abord "100 g". Vous pouvez régler le poids entre 100 et 2000 g.

3) Démarrez la décongélation en appuyant sur START.

4) Une fois que le temps de cuisson est écoulé, le système émet cinq signaux sonores.



21.14.2 Mode "Décongélation" suivant la durée

1) Appuyez deux fois sur WEIGHT/TIME DEFROST et l'écran affiche "d-2".



2) Appuyez sur Up ou Down pour régler le temps de décongélation à 95 minutes au maximum.

3) Démarrez la décongélation en appuyant sur START.

4) Une fois que le temps de cuisson est écoulé, le système émet cinq signaux sonores.



21.15 Consultation de fonction

1) Si, pendant la cuisson, vous appuyez sur CLOCK/KITCHEN TIMER, l'heure réglée s'affiche.

2) Si vous appuyez sur MICROWAVE, GRILL/COMBI. ou CONVECTION pendant la cuisson concernée, la puissance momentanée s'affiche..



22 Nettoyage et entretien

Ce chapitre est consacré à des indications importantes sur le nettoyage et l'entretien de l'appareil. Pour éviter la dégradation de l'appareil par un nettoyage incorrect et pour son bon fonctionnement veuillez observer les conseils ci-dessous.

22.1 Consignes de sécurité

▲ VORSICHT Prudence

Avant de commencer le nettoyage de l'appareil veuillez observer les consignes de sécurité suivantes :

- ▶ Le four doit être régulièrement nettoyé et il faut éliminer les restes d'aliments cuits. Si l'appareil n'est pas maintenu dans un état permanent de propreté, cela a des effets négatifs sur sa durée de vie et peut rendre l'appareil dangereux et provoquer l'apparition de moisissures et d'attaques bactériennes.
- ▶ Avant le nettoyage arrêter l'appareil et retirer le connecteur de la prise murale.
- ▶ Après son utilisation la chambre du four est chaude. Attention, risques de brûlures ! Attendre que l'appareil soit froid.

▲VORSICHT Prudence

- ▶ Nettoyer la chambre du four après utilisation quand le four est refroidi. Ne pas attendre trop longtemps car cela rend le nettoyage plus difficile, et éventuellement impossible. Un encrassement trop important peut le cas échéant dégrader l'appareil.
- ▶ La pénétration d'humidité dans l'appareil peut détériorer les composants électroniques. Faire attention qu'aucun liquide ne pénètre à l'intérieur de l'appareil par les ouvertures de ventilation.
- ▶ Ne pas utiliser de produits nettoyants agressifs ou abrasifs et aucun solvant.
- ▶ Ne pas gratter les salissures résistantes avec des objets acérés.
- ▶ Suite aux dangers encourus, les réparations et opérations d'entretien nécessitant le retrait du blindage anti-rayonnements ne doivent être faites que par un professionnel.

22.2 Nettoyage

◆ Chambre du four et intérieur de la porte

▲WARNUNG Danger d'incendie

- ▶ Éliminez en principe dans l'appareil les résidus graisseux qui risqueraient de s'enflammer.
-
- Maintenir la chambre du four propre. Essuyer à l'aide d'un chiffon humide les restes d'aliments collés, aspergés ou tombés sur les parois du four. Quand le four est fortement encrassé on peut utiliser un produit nettoyant doux.
 - Essuyer la porte, la fenêtre et les joints de porte à l'aide d'un chiffon humide, afin d'éliminer les taches et les restes d'aliments. Les restes sur le joint de la porte peuvent empêcher celle-ci de se refermer complètement et permettre ainsi des fuites de micro-ondes.
 - Essuyer la vapeur qui s'est déposée sur la porte du four à l'aide d'un chiffon humide. Cela peut se produire quand l'appareil est utilisé dans un environnement humide, et c'est tout à fait normal.
 - On peut éliminer les odeurs désagréables dans le four en y déposant un saladier adapté au micro-onde contenant de l'eau à laquelle on a mélangé le jus et la peau d'un citron, et en cuisant cinq minutes en mode micro-onde. Sécher ensuite le four à fond à l'aide d'un chiffon doux.
 - Après le nettoyage de l'intérieur du four laisser la porte ouverte jusqu'à ce l'appareil soit sec à l'intérieur.
 - Conseil de nettoyage - Les parois intérieures sur lesquelles des aliments cuits adhèrent se nettoient plus facilement comme suit : Posez un demi-citron dans un plat, rajoutez-ici 300 ml d'eau et faites le chauffer pendant 10 à 100 % de puissance. Essayez ensuite l'appareil avec un chiffon sec et doux.

◆ Face frontale de l'appareil et champ de commande

- Nettoyer la face frontale et le champ de commande à l'aide d'un chiffon doux humidifié.
- S'assurer de ne pas trop mouiller le champ de commande. Pour le nettoyage utiliser un chiffon doux humide.

HINWEIS

Remarque

- ▶ Laisser la porte du four ouverte afin d'éviter une mise en marche involontaire de l'appareil.

◆ Habillage externe

- Nettoyer les surfaces externes de l'appareil à l'aide d'un chiffon humide.

◆ Plateau tournant, grille et anneau roulant

- Les accessoires (plateau tournant, grille et anneau tournant) doivent être sortis pour les nettoyer de temps en temps. Lavez les accessoires dans une solution savonneuse chaude.
- Il faudrait aussi nettoyer régulièrement l'anneau roulant afin de prévenir le développement de bruits trop importants ou une entrave au mouvement de rotation. L'anneau roulant peut être lavé dans solution de savon doux . Après le nettoyage faire attention de bien remettre en place correctement l'anneau roulant.
- Nettoyer le fond du four à l'aide d'un nettoyant doux. En cas d'encrassement important on peut utiliser un produit nettoyant non agressif.

23 Réparation des pannes

Ce chapitre est consacré à des indications importantes sur la localisation des pannes et leur réparation. Pour éviter les dangers et les dégradations il faut observer les indications.

23.1 Consignes de sécurité

▲ VORSICHT Prudence

- ▶ Les réparations sur les appareils électriques doivent être effectuées uniquement par des spécialistes agréés par le constructeur.
- ▶ Les réparations non professionnelles peuvent provoquer de graves dangers pour l'utilisateur et des dégâts sur l'appareil.

23.2 Origine et remède des incidents

Le tableau suivant aide à la localisation et à la réparation des petits incidents.

Incident	Cause possible	Remède
Le programme sélectionné ne veut pas démarrer.	Porte du four pas fermée	Fermer la porte
	Cordon secteur pas branché	Brancher le câble
	Fusible pas enclenché	Enclencher le fusible

Le plateau tournant tourne par à-coups.	Salissures entre le plateau tournant et le fond du four	Éliminer les salissures
	Salissures sur l'anneau roulant	
	Récipient trop grand	Utiliser un autre récipient
Aliments pas assez décongelés, cuits ou chauds après le temps écoulé.	Temps ou puissance mal réglé	Régler de nouveau le temps ou la puissance Répéter l'opération
L'appareil fonctionne mais le four ne s'allume pas.	Eclairage du four défectueux.	Faire réparer l'éclairage par le service AV.
Bruits anormaux pendant la marche du micro-onde.	Aliments recouverts de feuille d'aluminium	Retirer la feuille d'aluminium
	Le récipient contient du métal et on peut voir des étincelles dans le four	Observer les indications sur la vaisselle à utiliser
L'heure de l'affichage n'est pas correcte.	Panne de courant	Nouveau réglage de l'heure

▲ VORSICHT Prudence

- Si vous ne pouvez pas résoudre le problème à l'aide du tableau ci-dessus, adressez-vous au service après-vente.

24 Élimination des appareils usés

Les appareils électriques et électroniques contiennent de nombreux matériaux recyclables. Mais ils contiennent également des produits nocifs qui sont indispensables au fonctionnement et à la sécurité.



Ces derniers peuvent être nocifs pour les personnes ou pour l'environnement en cas d'élimination dans les ordures ménagères ou de traitement incorrect. Ne jamais jeter les anciens appareils avec les ordures ménagères.

HINWEIS Remarque

- Portez les vieux appareils électriques et électroniques dans les points de collecte et de recyclage près de chez vous. Le cas échéant informez-vous auprès de la mairie, des services des ordures ou de votre concessionnaire.
- Assurez-vous que votre ancien appareil reste hors de portée des enfants jusqu'à son transport définitif.

Istruzioni d'uso originali

Microonde, grill e forno ad aria HCMG 25



Articolo-N. 3354

25 Istruzione d'uso

25.1 In generale

Legga le informazioni qui contenute, affinché acquisti rapidamente familiarità con il suo apparecchio e affinché possa utilizzare appieno le sue funzioni.

Il Suo forno a microonde Le renderà un buon servizio per molti anni, se lo tratterà e lo curerà in modo adeguato. Ci auguriamo che il suo utilizzo Le procuri molta gioia.

25.2 Indicazioni d'avvertenza

Nelle presenti istruzioni d'uso vengono utilizzate le seguenti indicazioni d'avvertenza:

▲GEFAHR

Pericolo

Un'indicazione d'avvertimento di questo livello di pericolo contrassegna una situazione di pericolo imminente.

Se tale situazione pericolosa non viene evitata, le conseguenze saranno la morte o gravi lesioni.

- ▶ Osservare le indicazioni in queste avvertenze, per evitare il pericolo di morte o gravi lesioni di persone.

▲WARNING

Avviso

Un'indicazione d'avvertimento di questo livello di pericolo contrassegna una situazione di pericolo potenziale.

Se tale situazione pericolosa non viene evitata, le conseguenze potranno essere la morte o gravi lesioni.

- ▶ Osservare le indicazioni in queste avvertenze, per evitare il lesioni di persone.

▲VORSICHT

Attenzione

Un'indicazione d'avvertimento di questo livello di pericolo contrassegna una situazione di pericolo potenziale.

Se tale situazione pericolosa non viene evitata, le conseguenze potranno essere lesioni leggere o di media entità.

- ▶ Osservare le indicazioni in queste avvertenze, per evitare il lesioni di persone.

HINWEIS

Indicazione

Un indicazione contrassegna inoltre delle informazioni, che facilitano l'utilizzo della macchina.

25.3 Avvertenze generali di sicurezza

HINWEIS Indicazione

Osservi le seguenti indicazioni di sicurezza per un utilizzo sicuro dell'apparecchio:

- ▶ Controlli prima dell'utilizzo, che l'apparecchio non presenti danni esterni. Non metta in funzione un apparecchio danneggiato.
- ▶ In caso di danni dei cavi di connessione, sarà necessario far installare un nuovo cavo di connessione da un tecnico autorizzato.
- ▶ Questo apparecchio può essere utilizzato da bambini, con età superiore di 8 anni, nonché da persone con disabilità mentali, sensoriche o fisiche, solo se prima sono stati istruiti sul funzionamento sicuro e se capiscono i possibili pericoli esistenti.
- ▶ Non fare giocare i bambini con l'apparecchio.
- ▶ Lavori di pulizia e manutenzione non devono essere eseguiti da bambini, eccetto questi hanno l'età di 8 anni o maggiore e che vengano sorvegliati.
- ▶ Tenere l'apparecchio e il cavo di corrente lontano dalla portata di bambini con età minore di 8 anni.
- ▶ Utilizzare solo utensili da cucina e oggetti che sono idonei per l'uso nei forni a microonde.
- ▶ L'apparecchio deve essere pulito regolarmente e i residui di cibo vanno sempre rimossi.
- ▶ Leggere e osservare il paragrafo „Pericolo dovuto a microonde“.
- ▶ L'apparecchio può essere incorporato o installato solo in conformità delle istruzioni fornite insieme.
- ▶ Non lasciare l'apparecchio incustodito durante il suo funzionamento.
- ▶ Non faccia funzionare il forno, quando è vuoto. L'apparecchio può essere danneggiato.

- ▶ L'apparecchio non è previsto per asciugare, riscaldare o cuocere animali viventi.
- ▶ Termometri per alimentari non sono adatte per il funzionamento in un forno a microonde.
- ▶ Non utilizzi il vano di cottura come deposito. Non lasci prodotti di carta, utensili da cucina o prodotti alimentari nel vano cottura, quando il forno non viene utilizzato.
- ▶ Non immagazzinare o utilizzare l'apparecchio all'aperto.
- ▶ Non utilizzare l'apparecchio vicino all'acqua, in locali di scantinato umidi oppure nelle vicinanze di piscine.
- ▶ Non utilizzare idropulitrici a vapore sull'apparecchio.
- ▶ Il retro dell'apparecchio va messo appoggiato a una parete.
- ▶ Riparazioni dovranno essere eseguiti soltanto da personale specializzato e qualificato, addestrato dal produttore. Con riparazioni inadeguate possono verificarsi pericoli per l'utilizzatore.
- ▶ Una riparazione dell'apparecchio durante il periodo di garanzia dovrà essere effettuata soltanto da un servizio Clienti autorizzato dal produttore, altrimenti decade ogni diritto di garanzia per danni che ne conseguono.
- ▶ Componenti difettosi dovranno essere sostituiti soltanto da pezzi di ricambio originali. Solo con questi pezzi vi è la garanzia, che i requisiti di sicurezza siano soddisfatti.
- ▶ L'apparecchio non è destinato a essere utilizzato con un timer esterno o un telecomando separato.
- ▶ **LEGGERE ATTENTAMENTE QUESTE AVVERTENZE DI SICUREZZA E CONSERVARLE PER USI FUTURI.**

25.4 Fonti di pericolo

25.4.1 Pericolo dovuto a microonde

▲WARNING

Avviso

L'effetto di microonde sul corpo umano può provocare lesioni.

Osservi le seguenti indicazioni di sicurezza, per non esporre se stessi o altri alle microonde:

- ▶ Non fare mai funzionare l'apparecchio a porta aperta. Con un interruttore di sicurezza difettoso o manipolato sussiste il pericolo di esporsi direttamente alle microonde.
- ▶ Non piazzare oggetti tra la parte frontale del forno e la porta del forno ed eviti, che si depositi dello sporco o resti di detersivo sulle superfici di tenuta dell'apparecchio.
- ▶ Non utilizzi l'apparecchio, quando:
 - la porta dell'apparecchio è piegata
 - le cerniere della porta sono allentate
 - vi sono fori o spaccature visibili sull'involucro, sulla porta o sulle pareti del vano cottura.
- ▶ Non fare funzionare l'apparecchio fino a quando non è stato riparato da personale specializzato autorizzato, se la porta o le guarnizioni della porta sono danneggiate.
- ▶ Non tolga le coperture dall'apparecchio.
- ▶ A causa dei pericoli connessi, fare eseguire le riparazioni e lavori di manutenzione, per i quali viene rimosso il coperchio di protezione da radiazioni, solo da personale tecnico specializzato.

25.4.2 Pericolo di ustioni



Avviso

Il preparato da cuocere cotto all'interno dell'apparecchio e le stoviglie utilizzate per la cottura, così come le superfici dell'apparecchio possono scaldarsi molto. Osservi le seguenti indicazioni di sicurezza, per non scottare se stessi o altri:

- ▶ Mentre sta grigliando con o senza il funzionamento a microonde, il vano cottura, il corpo griglia e la porta dell'apparecchio si riscaldano notevolmente! Il cavo in questo caso va tenuto lontano dalle superfici e le fessure d'aerazione non devono essere coperte.
- ▶ Durante il funzionamento dell'apparecchio, le parti accessibili possono diventare molto calde. Tenere quindi lontano i bambini.
- ▶ Durante il funzionamento l'apparecchio si riscalda molto. Per questo motivo, non toccare gli elementi riscaldanti all'interno dell'apparecchio.
- ▶ Durante il funzionamento l'apparecchio e le parti accessibili si riscaldano fortemente. Gli elementi di riscaldamento quindi non dovrebbero essere toccati e i bambini sotto l'età di 8 anni dovrebbero essere tenuti a distanza o costantemente sorvegliati.
- ▶ Indossi dei guanti da forno per introdurre o estrarre alimenti da dorare o da cuocere, o nel maneggiare all'interno del vano cottura, quando la griglia è accesa ossia quando era accesa poco prima.
- ▶ Non utilizzi il forno per fare delle frittiture. Dell'olio caldo può danneggiare parti del forno e le stoviglie per la cottura e può causare bruciature.
- ▶ Osservi che con il funzionamento a microonde nell'apparecchio vengano riscaldati cibi e liquidi all'interno di un contenitore e non lo stesso contenitore. Anche se il contenitore non è caldo, viene prodotta la stessa quantità di vapore e di spruzzi, quando si toglie il coperchio, che si presenta durante una procedura di cottura convenzionale.

▲WARNING**Avviso**

- ▶ Controlli sempre la temperatura del prodotto cotto, in particolare, quando riscalda prodotti **alimentari o liquidi per neonati**. Si consiglia di non assumere mai prodotti alimentari o liquidi, che provengono direttamente dall'apparecchio. Attenda alcuni minuti e mischi i prodotti alimentari o il liquido, fino a quando il calore si è distribuito in modo uniforme.
- ▶ Con determinati prodotti alimentari, sussiste il pericolo di ustioni dovuto ad un ritardo di ebollizione. Con prodotti alimentari, che sono composti da una miscela di grasso ed acqua, per esempio brodo, attenda circa tra i 30 ed i 60 secondi, prima di estrarre il prodotto alimentare dall'apparecchio. La miscela può depositarsi in questa maniera. In questo modo evita una repentina ebollizione, quando si immerge un cucchiaino nel prodotto alimentare o nel liquido o se si aggiunge un dado. Per evitare un ritardo di ebollizione, potrà anche mettere un cucchiaino di metallo nel recipiente, prima della cottura. A tal proposito presti attenzione, che il cucchiaino non tocchi in nessun punto le pareti dell'apparecchio o della griglia, visto, che ciò può provocare danni sull'apparecchio.

25.4.3 Pericolo d'incendio**▲WARNING****Avviso**

In caso di utilizzo inadeguato dell'apparecchio, sussiste pericolo d'incendio mediante l'incendiarsi del contenuto.

Di seguito osservi le indicazioni di sicurezza per evitare il pericolo d'incendio:

- ▶ Tenga presente, che i tempi di cottura, riscaldamento, scongelamento con l'apparecchio sono spesso molto più brevi che su una piastra o nel forno tradizionale. Tempi d'accensione eccessivi fanno sì che il prodotto si asciughi e che si accenda per autocombustione. Sussiste il pericolo d'incendio! Anche un tempo di asciugatura eccessivo del pane, di panini, fiori, erbe comporta pericolo d'incendio.

▲WARNING**Avviso**

- ▶ Non surriscaldare i generi alimentari.
- ▶ Non riscaldare cuscini imbottiti di semi, semi di ciliege o gel e cose simili. Queste cose possono incendiarsi anche quando vengono estratti dall'apparecchio dopo il riscaldamento.
- ▶ Non scaldi dell'alcool non diluito.
- ▶ Non lasci incustodito l'apparecchio, se riscalda o cuoce prodotti alimentari in contenitori monouso in materiale plastico, carta o altri materiali infiammabili.
Contenitori monouso in materiale plastico devono presentare le caratteristiche elencate sotto **"indicazioni sulle stoviglie per microonde"**.
- ▶ Quando individua del fumo spenga l'apparecchio o tolga la spina e tenga la porta chiusa, per soffocare la fiamma.
- ▶ Non utilizzi mai l'apparecchio per conservare o asciugare materiali infiammabili.
- ▶ L'apparecchio a microonde è destinato esclusivamente per il riscaldamento di cibi e bevande. L'asciugamento di cibi o vestiti e il riscaldamento di cuscini termici, pantofole, spugne, panni umidi o simile nasconde il rischio di lesioni, accensioni o del fuoco.
- ▶ **Rimuovere principalmente sempre i residui di grasso dall'apparecchio, altrimenti questi possono prendere fuoco.**

25.4.4 Pericolo d'esplosione

▲WARNING**Avviso**

In caso di utilizzo inadeguato dell'apparecchio, sussiste pericolo d'esplosione mediante la formazione di sovrappressione.

Di seguito osservi le indicazioni di sicurezza per evitare il pericolo d'esplosione:

- ▶ Non riscaldare liquidi e altri generi alimentari in contenitori chiusi, perché questi possono esplodere.

▲WARNING**Avviso**

- ▶ Durante il riscaldamento di generi alimentari in contenitori di plastica non lasciare incustodito l'apparecchio a causa del rischio d'incendio.
- ▶ Tolga coperchi o tettarelle dai biberon.
- ▶ Non utilizzi stoviglie con elementi cavi e tappi, nei cui spazi cavi possa entrare dell'umidità, se tali spazi cavi non vengono sufficientemente aerati.
- ▶ Non scaldi uova in guscio e uova molto cotte nell'apparecchio, visto che anche dopo il trattamento nel forno a microonde possono ancora esplodere.
- ▶ Elimini chiusure con fil di ferro torto da sacchetti di carta o di plastica, affinché non possa crearsi sovrappressione.

25.4.5 Pericolo dovuto a corrente elettrica**▲GEFAHR****Pericolo di vita dovuto a corrente elettrica!**

In caso di contatto con cavi o componenti sotto tensione, sussiste pericolo di vita. Di seguito osservi le indicazioni di sicurezza per evitare il pericolo dovuto alla corrente elettrica:

- ▶ In caso di danni dei cavi di connessione, sarà necessario far installare un cavo di connessione speciale da un tecnico autorizzato dal produttore.
- ▶ Non azioni l'apparecchio, quando il suo cavo elettrico o la sua spina sono danneggiati, se non lavora in modo adeguato o se è danneggiato o è stato fatto cadere. Quando il cavo elettrico è danneggiato, dovrà essere sostituito dal produttore o dalla sua agenzia di servizio o da una persona simile, qualificata, per evitare pericoli.
- ▶ Non apra in nessun caso il contenitore dell'apparecchio. Se si toccano connessioni sotto tensione e se viene modificata la struttura elettrica e meccanica, sussiste il pericolo di scossa elettrica. Inoltre possono verificarsi malfunzionamenti dell'apparecchio.

25.5 Informazioni su queste istruzioni d'uso

Queste istruzioni d'uso sono una componente del forno a microonde (di seguito chiamato l'apparecchio) e Le fornirà importanti indicazioni per la messa in funzione, la sicurezza, un utilizzo conforme alle disposizioni e per la cura dell'apparecchio.

Le istruzioni d'uso devono trovarsi sempre nelle vicinanze dell'apparecchio. Dovranno essere lette ed utilizzate da qualsiasi persona, incaricata con la:

- messa in funzione,
- l'utilizzo,
- l'eliminazione di malfunzionamenti e/o
- la pulizia

dell'apparecchio. Conservi queste istruzioni d'uso e le passi insieme all'apparecchio al successivo proprietario.

25.6 Limitazione della responsabilità

Tutte le informazioni tecniche, tutti i dati e le indicazioni per l'installazione, il funzionamento e la cura, contenute in queste istruzioni d'uso, corrispondono all'ultimo stato dell'arte al momento della messa in stampa e sono forniti in considerazione delle nostre attuali esperienze e conoscenze, secondo scienza e coscienza.

Dalle indicazioni, le figure e le descrizioni in queste istruzioni d'uso non possono derivare pretese di nessun tipo.

Il produttore non assume alcuna responsabilità per danni dovuti:

- Alla mancata osservanza delle istruzioni d'uso
- All'utilizzo non conforme alle disposizioni
- A riparazioni inadeguate
- A modifiche tecniche , modifiche dell'apparecchio
- All'utilizzo di pezzi di ricambio non autorizzati

Non è consigliabile apportare modifiche dell'apparecchio, le quali non sono coperte da garanzia. Le traduzioni avvengono secondo scienza e coscienza. Non assumiamo alcuna responsabilità per errori nella traduzione, nemmeno in quei casi in cui la traduzione è stata effettuata da noi o su nostro incarico. Soltanto il testo originale in tedesco sarà vincolante.

25.7 Tutela dei diritti d'autore

Questo documento è coperto dalla tutela per i diritti d'autore.

La Braukmann GmbH si riserva tutti i diritti, anche quelli della riproduzione fotomeccanica, della riproduzione e diffusione mediante particolari procedure (per esempio mediante l'elaborazione dati, supporto dati e reti di dati) anche parziale.

Ci si riserva il diritto di effettuare modifiche tecniche e nel contenuto.

26 Sicurezza

In questo capitolo riceverà importanti indicazioni sulla sicurezza nell'utilizzo dell'apparecchio. Questo apparecchio corrisponde alle disposizioni di sicurezza prescritte. Un utilizzo inadeguato può però provocare danni a persone e cose.

26.1 Utilizzo conforme alla destinazione

Questo apparecchio è previsto solo per l'utilizzo in un ambiente domestico, al chiuso per

• Scongellare • riscaldare • cuocere • grigliare • addensare • cuocere nel forno prodotti alimentari e bevande. Un altro utilizzo o un utilizzo che vada oltre a ciò è da considerarsi inadeguato.

▲WARNING

Avviso

Pericolo per un utilizzo non conforme alle disposizioni!

Dall'apparecchio possono derivare pericoli, nel caso di un utilizzo non conforme alle disposizioni e/o nel caso di un utilizzo differente.

- ▶ Utilizzare l'apparecchio esclusivamente in conformità alle disposizioni.
- ▶ Rispettare le procedure descritte in queste istruzioni d'uso.

Pretese di qualsiasi genere, per danni dovuti ad un utilizzo non conforme alle disposizioni, sono escluse. L'utilizzo avviene a rischio esclusivo dell'operatore.

27 Messa in funzione

In questo capitolo riceverà indicazioni importanti sulla messa in funzione dell'apparecchio. Osservi le indicazioni per evitare pericoli e danni.

27.1 Avvertenze di sicurezza

▲WARNING

Avviso

Con la messa in funzione dell'apparecchio possono verificarsi lesioni a persone e danni alle cose!

Di seguito osservi le indicazioni di sicurezza per evitare i pericoli:

- ▶ Materiali d'imballaggio non dovranno essere utilizzati come giocattoli. Sussiste il pericolo di soffocamento.
- ▶ A causa dell'elevato peso dell'apparecchio, si consiglia di effettuare in due persone il trasporto, il disimballaggio ed il posizionamento.

27.2 Insieme della fornitura ed ispezione trasporto

Il microonde HCMG 25 viene fornito standard con le seguenti componenti:

- Microonde HCMG 25
- Anello rotante

- Piatto rotante in vetro
- La Griglia
- Istruzioni d'uso

HINWEIS

Indicazione

- ▶ Controlli che la fornitura sia completa e non presenti danni visibili.
- ▶ Segnali immediatamente al spedizioniere, all'assicurazione e al fornitore una fornitura incompleta o danni dovuti ad un imballaggio insufficiente o al trasporto.

27.3 Disimballaggio

Per il disimballaggio dell'apparecchio, proceda come segue:

- Rimuovere tutte le confezioni e l'accessorio.
- Verificare l'apparecchio su eventuali danneggiamenti (ammaccature, porta danneggiata ecc.). Non mettere in funzione apparecchi danneggiati.
- Scatola: Rimuovere la pellicola protettiva sulla superficie esterna della scatola del forno a microonde.
- La copertura marrone Chiara/argento all'interno protegge il magnetron e non va rimossa.



27.4 Smaltimento dell'involucro

L'involucro protegge l'apparecchio da danni dovuti al trasporto. I materiali per l'imballaggio sono stati selezionati in considerazione dell'ambiente e della tecnica di smaltimento e sono quindi riciclabili.

Ricondurre l'imballaggio nel circuito materiali permette di risparmiare sulle materie prime e riduce la produzione di rifiuti. Smaltisca i materiali per l'imballaggio, che non sono più necessari, nei punti di raccolta presso le "aree ecologiche" per il sistema di riciclo.

HINWEIS

Indicazione

- ▶ Conservi, se possibile, l'imballaggio originale durante il periodo di garanzia, per poter reimballare adeguatamente l'apparecchio, in caso di necessità.

27.5 Posizionamento

27.5.1 Requisiti del luogo di posizionamento

Per un funzionamento sicuro privo di errori dell'apparecchio, il punto di posizionamento dovrà soddisfare i seguenti presupposti:

- L'apparecchio deve essere posizionato su una superficie solida, piatta, orizzontale e resistente al calore, con una portata sufficiente per il forno ed il preparato da cuocere presumibilmente più pesante, che possa essere preparato.
- Scelga il luogo di posizionamento in modo tale, che i bambini non possano raggiungere le superfici calde dell'apparecchio.
- L'apparecchio non è previsto per il montaggio in una parete o in un armadio a muro.
- Non posizioni l'apparecchio in un ambiente caldo, bagnato o molto umido o nelle vicinanze di materiale infiammabile.

- Non lasciare pendere il cavo su bordi e spigoli di tavoli o piani di lavoro.
- La presa dovrà essere facilmente accessibile, in modo tale che il cavo elettrico possa essere facilmente estratto, in casi d'emergenza.
- Il montaggio di questo apparecchio in luoghi di posizionamento non stazionari (per esempio navi) dovrà essere effettuato esclusivamente da aziende/persone specializzate, se i presupposti per un utilizzo conforme alla sicurezza dell'apparecchio sono dati.

27.5.2 Installazione dell'apparecchio

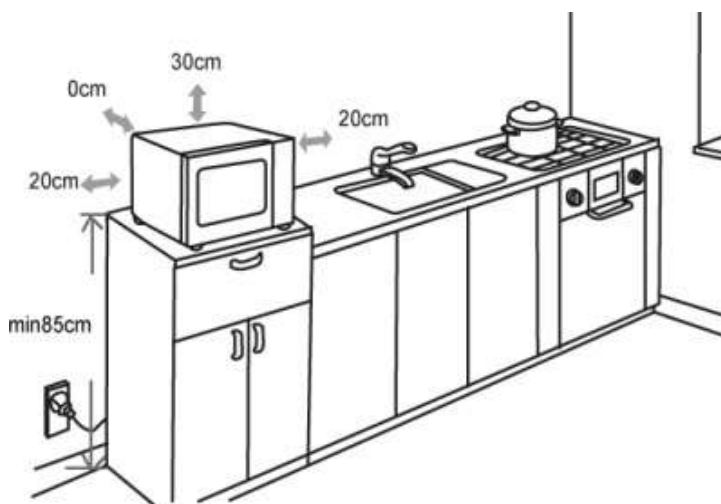

1) Scegliere una superficie d'installazione piana con abbastanza spazio per le fessure d'aerazione.

- a) La superficie d'installazione deve essere almeno 85 cm sopra il pavimento.
- b) Il retro dell'apparecchio deve essere rivolto verso una parete. Sopra l'apparecchio è richiesta

una distanza libera di 30 cm, la distanza laterale verso altre pareti o strutture deve essere almeno di 20 cm.

- c) NON rimuovere i piedini posti sotto l'apparecchio.
- d) Non coprire nessuna apertura dell'apparecchio e non ostruirle.
- e) La copertura delle fessure d'aerazione può causare danni all'apparecchio.
- f) Piazzare il forno a microonde il più distante possibile da radio o televisori, perché il funzionamento dell'apparecchio potrebbe disturbare la ricezione della radio o del televisore.

- 2) Infilare la spina dell'apparecchio in una normale presa elettrica domestica. Assicurarsi che la tensione e la frequenza di rete dell'apparecchio (vedi targhetta identificativa) corrispondano a quelle dell'alimentazione elettrica domestica.

27.5.3 A scanso di malfunzionamenti

A causa dell'apparecchio possono verificarsi malfunzionamenti in radio, televisori o apparecchi simili.

Con i seguenti provvedimenti si possono eliminare o ridurre malfunzionamenti:

- Pulisca la porta e la superficie di tenuta dell'apparecchio.
- Posizioni la radio, il televisore, ecc. il più lontano possibile dall'apparecchio.
- Collegli l'apparecchio ad un'altra presa, in modo che vengano utilizzati circuiti elettrici differenti per l'apparecchio e per l'apparecchio ricevente disturbato.

- Utilizzi un'antenna installata in modo adeguato per l'apparecchio ricevente, per assicurare una buona ricezione.

27.6 Montaggio degli accessori

HINWEIS

Indicazione

- ▶ Il funzionamento dell'apparecchio è possibile con il piatto rotante in vetro, la griglia o con la teglia da forno.
- ▶ Impiegare la teglia da forno solo con il funzionamento griglia.

27.6.1 Piatto rotante in vetro

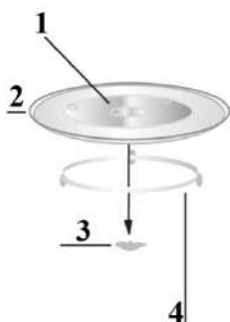

- 1 Mozzo (lato inferiore)
- 2 Piatto rotante in vetro
- 3 Tornello girevole
- 4 anello rotante

Montare il piatto rotante in vetro come segue:

- Inserire l'anello rotante
- Collocare il piatto rotante in vetro in modo tale che le scanalature sul lato inferiore del piatto stesso si aggancino nel tornello girevole.
- Mai collocare il piatto rotante sul lato sbagliato. Il piatto deve potersi girare liberamente.
- Per la cottura vanno utilizzati sempre il piatto rotante e il corrispondente anello rotante.
- Tutti i cibi e i contenitori vanno collocati sempre sul piatto rotante o sulla griglia per essere riscaldati.
- Nel caso il piatto rotante in vetro o l'anello rotante appartenente dovessero strappare o rompere, rivolgersi immediatamente al vostro competente centro di assistenza.

27.6.2 Griglia

- Mettere la griglia sul piatto rotante in vetro.

HINWEIS

Indicazione

- ▶ Utilizzare la griglia solo nel funzionamento a griglia, ventilato e combinato C3.

27.7 Connessione elettrica

▲GEFAHR

PERICOLO

- ▶ Pericolo dovuto da scosse elettriche
- ▶ Toccare parti interne può causare gravi lesioni o addirittura la morte.
- ▶ È vietato scomporre nelle sue parti l'apparecchio.
- ▶ Sussiste il pericolo di scosse elettriche nel caso la messa a terra non è eseguita a regola d'arte. Non utilizzare una presa che non sia installata e collegata a terra a regola d'arte.

Per un funzionamento sicuro e privo di errori dell'apparecchio, bisognerà considerare le seguenti indicazioni durante la connessione elettrica.

- Prima di connettere l'apparecchio, confronti i dati di connessione (tensione e frequenza) sulla targhetta di omologazione con quelli della rete elettrica. Questi dati dovranno corrispondere, affinché non si verifichino danni sull'apparecchio. In caso di dubbi, chiedi il tuo tecnico elettricista specializzato.
- La presa deve essere protetta, separata da altre utenze di corrente, mediante un interruttore di protezione di 16A.
- La connessione dell'apparecchio alla rete elettrica dovrà avvenire al con una prolunga lunga al massimo 3 metri, srotolata con una sezione di 1,5 mm². L'utilizzo di prese multiple o di ciabatte è vietato a causa del pericolo d'incendio collegato all'uso di queste.
- Ci si assicuri che il cavo elettrico non sia danneggiato e che non venga posato sotto il forno o sopra superfici calde o dai bordi taglienti.
- Questo apparecchio deve essere collegato a terra. In caso di cortocircuito, il collegamento a terra offre protezione dalle scosse elettriche, poiché la corrente elettrica viene dissipata tramite una linea ausiliaria. L'apparecchio è dotato di un corrispondente cavo con conduttore di massa e di una spina con protezione contatti. La spina deve essere infilata in una presa elettrica installata e collegata a terra a regola d'arte.
- La sicurezza elettrica dell'apparecchio viene garantita solo se ci si connette ad un conduttore di terra installato in conformità alle disposizioni. Il funzionamento con una presa senza conduttore di terra è vietato. In caso di dubbio, faccia controllare l'installazione di casa mediante un tecnico elettricista specializzato. Il produttore non può essere considerato responsabile per danni, provocati da una conduttura di terra mancante o interrotta.

27.7.1 Cavo di prolunga

- Il cavo di collegamento è tenuto corto affinché non possa attorcigliarsi e rappresentare un ostacolo d'inciampo.
- Nel caso si utilizzi un cavo più lungo o un cavo prolunga:
 - 1) Il limite d'impiego del cavo o del cavo di prolunga deve corrispondere ad almeno alle prestazioni elettriche dell'apparecchio.
 - 2) Il cavo di prolunga deve trattarsi di un cavo a tre fili collegato a terra.
 - 3) Il cavo lungo deve essere posato in modo tale da non pendere da bordi e spigoli di tavoli o piani di lavoro dove può essere tirato in basso da bambini e in modo tale da non rappresentare un ostacolo d'inciampo.

28 Struttura e funzione

In questo capitolo riceverà indicazioni importanti sulla costruzione e sulla funzione dell'apparecchio.

28.1 Panoramica complessiva

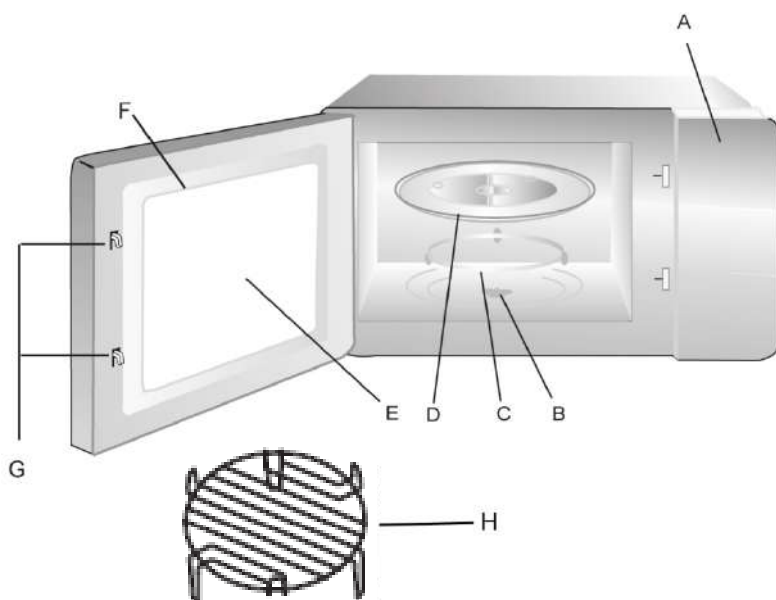

A) comandi

Vengono visualizzati tempo di cottura, potenza, display funzione e tempo attuale.

B) tornello girevole

C) anello rotante

D) piatto rotante in vetro

E) finestra del forno

F) porta

G) chiusura porta di sicurezza

H) griglia

28.2 Comandi e display

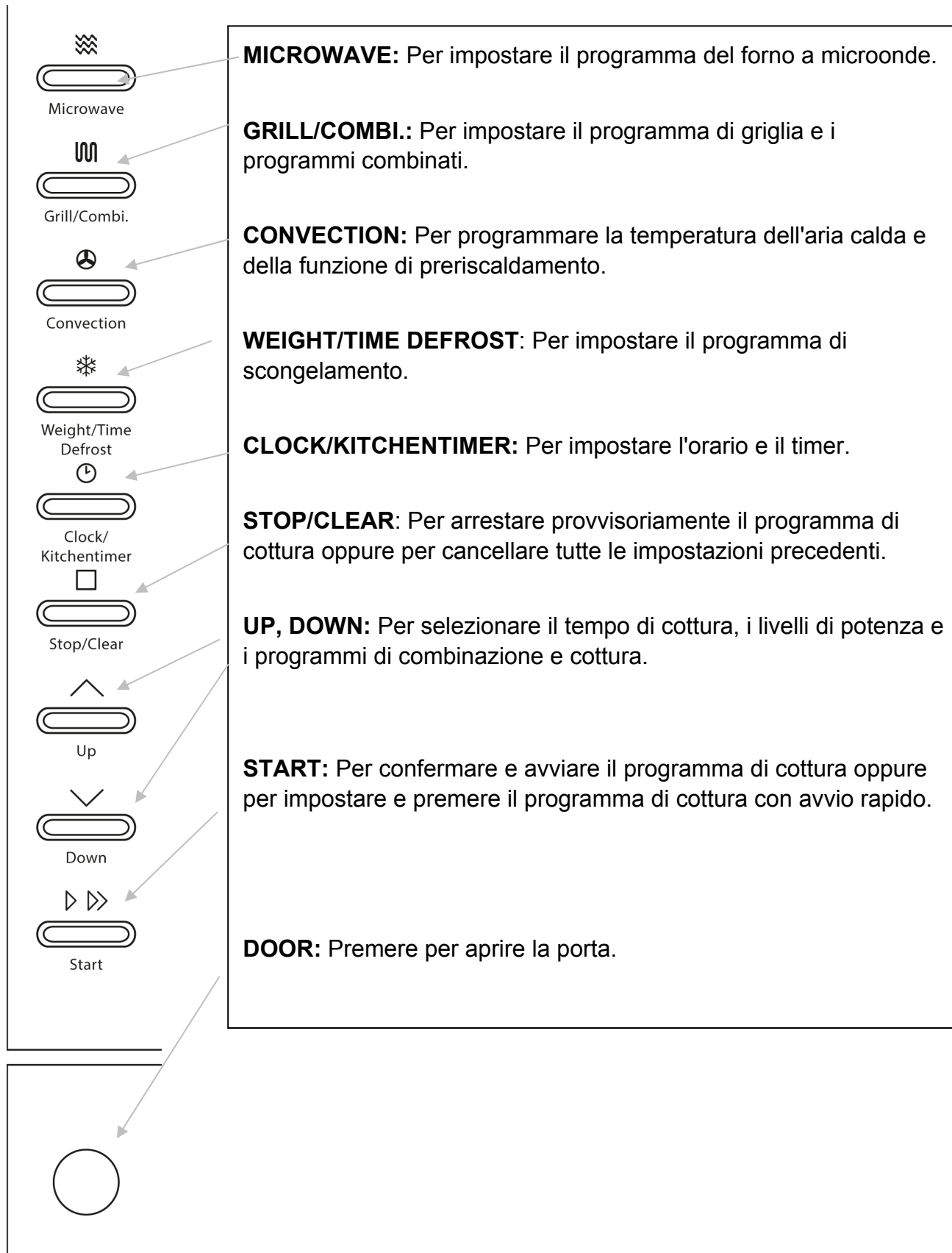

28.3 Suoni di segnalazione

Come segnale acustico di ritorno l'apparecchio emette i suoni acustici seguenti:

- **Un suono acustico:** L'apparecchio ha accettato l'immissione
- **Due suoni acustici:** Viene richiesto di voltare il prodotto da cuocere oppure, con funzione di preriscaldamento, di piazzare il prodotto da cuocere nel forno.
- **Cinque suoni acustici:** La fine del tempo di cottura è raggiunto.
- **Nessun suono acustico:** L'apparecchio non ha accettato l'immissione. Verificare l'immissione e riprovarci.

28.4 Impostazioni di sicurezza



28.4.1 Segnalazione d'avviso sull'apparecchio

▲VORSICHT Attenzione

Pericolo dovuto ad una superficie calda!

Sul lato posteriore dell'involucro si trova un avviso, che rimanda al pericolo dovuto alle superfici calde. L'apparecchio può scaldarsi notevolmente sulla superficie.

- ▶ Non toccare la superficie calda dell'apparecchio. Pericolo di ustioni!
- ▶ Non appoggi o posizioni oggetti sull'apparecchio.
- ▶ Non piazzare il forno a microonde sopra un piano di cottura o un altro apparecchio che genera calore, in quanto ciò potrebbe danneggiare il forno a microonde e la garanzia decade.

28.4.2 Chiusura porte

Nella chiusura della porta dell'apparecchio è integrato un interruttore di sicurezza, che impedisce il funzionamento dell'apparecchio a porta aperta.

▲VORSICHT Attenzione

Pericolo dovuto a microonde!

Se questo dispositivo di sicurezza è difettoso o se viene aggirato, esporrà se stesso o altri direttamente ai raggi del microonde.

- ▶ Non utilizzare l'apparecchio, se l'interruttore di sicurezza è difettoso.
- ▶ Non disattivare questo dispositivo di sicurezza.

28.4.3 Sicura per bambini

La sicura per bambini impedisce, che l'apparecchio venga utilizzato da bambini, senza una supervisione.



◆ Attivazione della sicura per bambini:

Prema il tasto **STOP/CLEAR** per tre secondi, fino a quando sente un suono di segnalazione e si accende il display funzioni . In condizione bloccata, tutti i tasti sono disattivati.

◆ Disattivazione della sicura per bambini:



Prema il tasto **STOP/CLEAR** per tre secondi, fino a quando sente un suono di segnalazione e si spegne il display funzioni . In condizione sbloccata, tutti i tasti sono nuovamente stati attivati.

28.5 Targhetta di omologazione

La targhetta di omologazione con i dati di connessione e di potenza, si trova sul lato posteriore dell'apparecchio.

29 Utilizzo e funzionamento

In questo capitolo riceverà indicazioni importanti sull'utilizzo dell'apparecchio. Osservi le indicazioni per evitare pericoli e danni.

▲WARNING Avviso

- ▶ Non lasci l'apparecchio incustodito durante il suo funzionamento, per poter agire rapidamente, in caso di pericoli.

29.1 Fondamenti della cottura a microonde

- La potenza ed il tempo necessari per la cottura/riscaldamento del preparato di cottura dipende tra l'altro dalla temperatura di partenza, dalla quantità e dalla qualità dei cibi. Utilizzi il tempo di cottura indicato più basso e allunghi la procedura, se necessario.
- Distribuisca accuratamente il preparato da cuocere. Piazzate le parti più spesse sul bordo più esterno della scodella.
- Copra il preparato da cuocere durante la cottura. Coperchi proteggono da spruzzi e contribuiscono alla cottura/al riscaldamento omogeneo.
- Durante il riscaldamento, il preparato da cuocere andrebbe girato, disposto diversamente o rimestato diverse volte per ottenere una distribuzione omogenea della temperatura.
- Eventuali germi nei cibi verranno repressi solo con una temperatura sufficientemente elevata (> 70 °C) e con un tempo sufficientemente lungo (> 10 min).
- Prodotti alimentari con una pelle o con una buccia consistente, come pomodori, salsicce, patate e melanzane dovranno essere forate diverse volte oppure intagliate, affinché il vapore, che si crea, possa fuoriuscire, senza che i prodotti alimentari scoppino.
- Le uova senza guscio potranno essere cotte nel forno a microonde, solo se la pelle del tuorlo è stata preventivamente forata diverse volte. Altrimenti il tuorlo potrebbe spruzzare fuori con un'elevata pressione, al termine della cottura.
- Dopo metà cottura giri i cibi come le polpettine in modo tale che la parte inferiore venga rivolta verso l'alto e la parte centrale venga a trovarsi al bordo, e viceversa.

29.2 Modalità di funzionamento

L'apparecchio può essere fatto funzionare in diverse modalità di funzionamento. La seguente lista visualizza le possibili modalità di funzionamento dell'apparecchio:

◆ Modalità di funzionamento, “microonde”

Questa modalità di funzionamento è adatta ad un riscaldamento normale del preparato da cuocere.

◆ Modalità „Griglia e programmi combinati”

La modalità Griglia (G-1) è adatta per arrostitire e passare al forno preparati da cuocere. I programmi combinati sono adatti per la contemporanea cottura a microonde, griglia e cottura ventilata.

Sono possibili i programmi combinati seguenti:

Display	Programma combinato		
	Microonde	Griglia	Convezione
C-1	X		X
C-2	X	X	
C-3		X	X
C-4	X	X	X

◆ Modalità di funzionamento “Ventilato”

In questa modalità di funzionamento, l'aria calda viene fatta circolare nel vano cottura, per ottenere un riscaldamento rapido ed omogeneo del preparato da cuocere.

◆ Modalità di funzionamento, “cottura a diversi gradi”

Con questo modo di funzionamento possono essere programmate fino a 2 sequenze automatiche. L'ordine e la durata dello scongelamento, della cottura con il microonde, del funzionamento a griglia o ventilato sono impostabili.

◆ Modalità „Programma automatico di cottura”

Con questa modalità di funzionamento il programma di cottura può essere selezionato tra 10 diversi menu.

◆ Scongelamento automatico

Questa modalità di funzionamento è adatta allo scongelamento di preparato da cuocere surgelato. Potete scegliere tra scongelamento a peso e scongelamento a tempo.

29.3 Indicazioni sulle stoviglie per microonde

Il materiale ideale per stoviglie per microonde fa passare le microonde e permette all'energia di penetrare il contenitore per riscaldare il preparato da cuocere.

Osservi le seguenti indicazioni nella scelta delle stoviglie di cottura corrette:

- ▶ Microonde non possono attraversare metalli. Utensili in metallo e stoviglie per la cottura con ornamenti metallici, non andrebbero quindi utilizzati.
- ▶ Nella cottura con il microonde, non utilizzi prodotti in carta riciclata, visto che possono contenere piccoli frammenti metallici, che possono provocare scintille e/o un incendio.

- ▶ Utilizzi stoviglie rotonde o ovali, invece di contenitori quadrati o rettangolari, visto che il composto da cuocere tende a surriscaldarsi negli angoli.
- ▶ Sottili strisce di alluminio possono essere utilizzate per proteggere zone sensibili da un surriscaldamento. Non utilizzi una quantità eccessiva di carta stagnola e tenga una distanza di circa 2,5 cm tra il foglio e le pareti del vano di cottura.
- ▶ Non utilizzi carta stagnola nell'utilizzo del microonde o in combinazione con il microonde (si veda la tabella).

La seguente tabella serve come riferimento, nella scelta delle stoviglie corrette:

Stoviglie	Microonde	Griglia	Ventilato	Combinazione
Stoviglie di vetro, resistenti al calore	✓	✓	✓	✓
Stoviglie di vetro non resistenti al calore	x	x	x	x
Stoviglie di ceramica, resistenti al calore	✓	✓	✓	✓
Contenitori in materiale plastico adatto al microonde	✓	x	x	x
Carta da cucina	✓	x	x	x
Teglia metallica	x	✓	✓	x
Supporto metallico	x	✓	✓	x
Foglio e contenitore in alluminio	x	✓	✓	x

29.4 Aprire/Chiudere la porta



◆ Aprire la porta

Prema il tasto **aprire la porta**, per aprire la porta dell'apparecchio. Se l'apparecchio dovesse essere acceso, il programma di cottura attuale viene interrotto.

HINWEIS

Indicazione

- ▶ Lasci aperta la porta per un momento, prima di inserire le mani nel vano cottura, per lasciar evacuare il calore accumulato.

◆ Chiudere la porta



Chiuda la porta, fino a quando si sente scattare il bloccaggio della porta. Se un programma di cottura dovesse essere stato interrotto dall'apertura della porta, il programma di cottura attuale continua, quando si preme il tasto **START**.

29.5 Accensione dopo la selezione del programma



Prema il selettore sull'apparecchio, dopo aver selezionato il programma tasto **START**, per avviare il programma di cottura impostato.

29.6 Start rapido



- 1) Start rapido del forno a microonde: Potete avviare il forno a microonde per un tempo qualsiasi direttamente a 100 % della potenza. A tal



proposito impostare il tempo con **Down** e avviare poi con **START** direttamente il forno a microonde al 100 % di potenza.

- 2) Per riscaldare cibi in 30 secondi al 100% di potenza, premere **START** nella modalità Standby. Il tempo di riscaldamento viene aumentato di 30 secondi ogni qualvolta si preme il tasto **START**. Il massimo sono 95 minuti.

- 3) In tutti i programmi a microonde, griglia, ventilato e combinato è possibile prolungare il tempo di 30 secondi premendo ogni qualvolta il tasto **START** anche a impostazione programma già eseguito e confermato.

Attenzione: Questa funzione non è disponibile né per il programma di scongelamento né per i programmi automatici di cottura.

29.7 Spegnimento/Interruzione



Per interrompere un programma di cottura in corso, potrà procedere come segue:

Prema una volta il tasto **STOP/CLEAR**. Il programma in corso viene arrestato.

Apra la porta dell'apparecchio. Il programma in corso viene arrestato.



HINWEIS

Indicazione

▶ Per continuare il programma di cottura interrotto, prema il tasto **START** dopo aver chiuso la porta.



Per terminare il programma interrotto, prema una seconda volta il tasto **STOP/CLEAR**.

HINWEIS

Indicazione

Prima della fine di un'altra procedura di cottura, dovrà cancellare ciò che c'è sul display e resettare il sistema, premendo il tasto **STOP/CLEAR**.





29.8 Impostazione dell'orologio

Non appena l'apparecchio è collegato alla corrente, il display visualizza 0:00 e il cicalino suona una volta.





- 1) Premere una volta **CLOCK/KITCHENTIMER**, viene visualizzato 00:00.



- 2) Premere  Up o  Down per impostare le ore comprese tra 0-23 (orologio a 24 ore).

- 3) Premere CLOCK/KITCHENTIMER e il display dei minuti lampeggia.



- 4) Premere  Up o  Down per impostare i minuti compresi tra 0-59.

- 5) Premere CLOCK/KITCHENTIMER per terminare l'impostazione dell'orologio. Il doppio punto dell'orario visualizzato lampeggia.



Attenzione: L'orologio non può essere utilizzato successivamente se non viene impostato. Se durante l'impostazione dell'orologio premete STOP/CLEAR, l'apparecchio ritorna nella sua impostazione precedente.

29.9 Funzione sveglia per cucina



- 1) Premere due volte CLOCK/KITCHEN TIMER, il display visualizza 00:00.



- 2) Premere  Up o  Down per impostare il tempo di sveglia (al massimo 95 minuti).



- 3) Premere START per confermare l'impostazione.

- 4) Il cicalino suona cinque volte quando il tempo della sveglia è raggiunto. Il display visualizza il tempo attuale se l'orario è stato impostato.

Attenzione: Il timer non è in funzione dalla vostra impostazione orario, si tratta di una vera sveglia per cucina.



29.10 Modalità di funzionamento "Microonde"

Per la cottura a microonde potete adeguare il livello di potenza e il tempo di cottura (massimo 95 minuti).





- 1) Premere MICROWAVE e il display visualizza „P100“.



- 2) Premere più volte MICROWAVE oppure i tasti  Up o  Down finché la potenza desiderata viene visualizzata (P100, P80, P50, P30, P10).





- 3) Premere poi START come conferma.

4) Premere  Up o  Down per impostare il tempo di cottura tra 0:05 (5 secondi) e 95:00 (95 minuti). Premendo di nuovo START avviate la cottura.



Il sistema emette cinque suoni acustici quando è stato raggiunto la fine del tempo di cottura.

Esempio: Se volete cuocere qualcosa per 20 minuti a 80% della potenza del forno a microonde, procedere come segue:

1) Premere una volta MICROWAVE, il display visualizza „P100“.

2) Premere di nuovo MICROWAVE oppure premere  Up o  Down per selezionare la potenza del forno a microonde.

3) Premere START per confermare l'impostazione, viene visualizzato „P80“.

4) Premere  Up o  Down per impostare il tempo di cottura, finché sul display viene visualizzato 20:00.

5) Premere START per avviare la cottura.
6) Il sistema emette cinque suoni acustici quando è stato raggiunto la fine del tempo di cottura.

Attenzione, il livello di impostazione dei tempi di cottura è il seguente:

- 0 – 1 minuto: 5 secondi
- 1 – 5 minuti: 10 secondi
- 5 – 10 minuti: 30 secondi
- 10 – 30 minuti: 1 minuto
- 30 – 95 minuti: 5 minuti

Panoramica della potenza del forno a microonde:

Premere tante volte il tasto	1	2	3	4	5
Potenza microonde	100 %	80 %	50 %	30 %	10 %

29.11 Modalità „Griglia” e programmi combinati

La modalità di funzionamento “griglia” si adatta in particolare per fettine sottili di carne, bistecche, kebab, salsicce e pezzi di pollo.

Selezionare il programma di cottura „Griglia“, premendo una volta il tasto **GRILL/COMBI**.. Il display visualizza „G-1“ per la funzione della griglia.



1) Premere di nuovo GRILL/COMBI. oppure premere

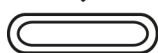
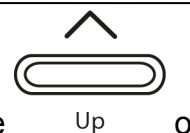

per selezionare il programma combinato desiderato, viene visualizzato „G-1“, „C-1“, „C-2“, „C-3“ o „C-4“.



2) Premere START come conferma.



3) Premere Up o Down per impostare il tempo di cottura tra 0:05 (5 secondi) e 95:00 (95 minuti). Premere START per avviare la cottura.



4) Il sistema emette cinque suoni acustici quando è stato raggiunto la fine del tempo di cottura.



Esempio: Procedere come segue, se desiderate grigliare qualcosa per 10 minuti:

1) Premere una volta GRILL/COMBI., il display visualizza „G-1“.

2) Premere START come conferma.



3) Premere Up o Down per impostare il tempo di cottura, finché sul display viene visualizzato 10:00.



4) Premere START per avviare la cottura.

HINWEIS

INDICAZIONE



► Trascorso la metà del tempo di griglia l'apparecchio suona due volte per indicarvi che ora potete voltare il prodotto da cuocere. Aprire a tal proposito la porta, voltare il prodotto da cuocere e richiudere la porta. Premere **START** per proseguire la procedura di cottura.

► **ATTENZIONE:** L'apparecchio dopo aver suonato non attende, bensì continua.









Attenzione: Seguire le istruzioni riguardo a combinazioni di cottura

Premere tante volte il tasto	Display	Microonde	Griglia	Convezione
1	C-1	X		X
2	C-2	X	X	
3	C-3		X	X
4	C-4	X	X	X

29.12 Modalità di funzionamento “Ventilato”

Con la cottura ventilata, l'aria calda viene fatta circolare nel vano di cottura, per dorare rapidamente il composto da cuocere, in modo da renderlo croccante. Questo forno può essere impostato con dieci differenti temperature di cottura. La durata massima di cottura è di 95 minuti.

29.12.1 Modalità „Ventilato“ con preriscaldamento

- 1) Premere una volta CONVECTION, sul display lampeggia „150“.
 
- 2) Premere ripetutamente CONVECTION oppure premere  o  per selezionare la temperatura desiderata tra 150 – 240°.
 
- 3) Premere START per confermare la temperatura.
 
- 4) Premere di nuovo START e l'apparecchio inizia a preriscaldare. Il cicalino suona due volte non appena la temperatura di preriscaldamento è raggiunta e allo stesso tempo vi indica che adesso potete mettere il prodotto da cuocere nell'apparecchio. La temperatura di preriscaldamento viene visualizzata e lampeggia. Mettere il prodotto da cuocere nell'apparecchio e chiudere la porta.
 
- 5) Con  o  impostare quindi il tempo di cottura fino al massimo di 95 minuti e confermare con START.
 
- 6) Il sistema emette cinque suoni acustici quando è stato raggiunto la fine del tempo di cottura.

HINWEIS

INDICAZIONE

- Potete impostare il tempo di cottura solo quando la temperatura di preriscaldamento è raggiunta. Affinché è possibile digitare il tempo di cottura dovete quindi aprire una volta la porta. L'apparecchio va in modalità di standby, se il tempo di cottura non viene digitato entro 5 minuti dopo che il cicalino ha suonato due volte.
- Premendo il tasto **CONVECTION** potete verificare la temperatura dell'aria calda durante la cottura.

Premere tante volte il tasto	Temperatura	Premere tante volte il tasto	Temperatura
1	150 °C	6	200 °C
2	160 °C	7	210 °C
3	170 °C	8	220 °C
4	180 °C	9	230 °C
5	190 °C	10	240 °C

29.12.2 Modalità „Ventilato“ senza preriscaldamento



1) Premere una volta CONVECTION, sul display lampeggia „150“.



2) Premere ripetutamente CONVECTION oppure premere

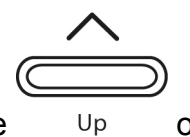

Down

per selezionare la temperatura desiderata tra 150 – 240 °C.



3) Premere START per confermare la temperatura.



4) Premere Up o Down per impostare il tempo di cottura fino al massimo di 95 minuti.



5) Premere START per avviare la cottura.

6) Il sistema emette cinque suoni acustici quando è stato raggiunto la fine del tempo di cottura.

29.13 Modalità di funzionamento, “cottura a diversi gradi”

Con questo modo di funzionamento possono essere programmate fino a 2 sequenze di cottura automatiche.

L'ordine e la durata dello scongelamento, della cottura con il microonde, del funzionamento a griglia(combinato) o ventilato sono impostabili.

Se volete utilizzare la funzione di scongelamento, questa deve essere selezionata come prima funzione.

HINWEIS

INDICAZIONE

► I programmi automatici di cottura e la funzione di preriscaldamento non possono essere utilizzati per la cottura a diversi gradi.







- Esempio: Se desiderate scongelare i cibi per 5 minuti e poi cuocerli per 7 minuti ad una potenza del forno a microonde di 80 %, procedere come segue:



1) Premere due volte Weight/Time Defrost, sul display viene visualizzato „d-2“ per lo scongelamento a tempo.



2) Premere Up o Down per impostare il tempo di scongelamento a 5 minuti.

- 
- 
- 
- 
- 
- 
- 
- 3) Premere su MICROWAVE e con Up o Down impostare a 80 % la potenza delle microonde, il display visualizza P80.
 - 4) Premere START come conferma.
 - 5) Con Up o Down impostare il tempo di cottura a 7 minuti.
 - 6) Premere START per avviare la cottura.
 - 7) Il sistema emette cinque suoni acustici quando è stato raggiunto la fine del tempo di cottura.





HINWEIS

INDICAZIONE

- Tra l'impostazione del primo e del secondo programma di cottura non confermare il tempo, altrimenti con ciò avvierete direttamente il primo programma di cottura. Procedete subito dopo aver impostato il tempo del primo programma di cottura direttamente all'impostazione della funzione del secondo programma di cottura.

29.14 Modalità „Programma automatico di cottura"

Con questa modalità di funzionamento il programma di cottura può essere selezionato tra 10 diversi menu. Potrà ottenere ulteriori informazioni, consultando la tabella sulla prossima pagina.

- 
- 
- 
- 
- 
- 1) Nella modalità Standby premere Up per selezionare la funzione desiderata. Sul display viene visualizzato „A1“, „A2“, „A3“ ... „A10“.
 - 2) Premere START per confermare il programma desiderato.
 - 3) Selezionare con Up o Down il peso e/o la quantità desiderata delle unità da servire. Il display visualizza la quantità di unità da servire oppure il peso in grammi (vedi la tabella).
 - 4) Premere START per avviare la cottura.
 - 5) Il sistema emette cinque suoni acustici quando è stato raggiunto la fine del tempo di cottura.

Panoramica dei programmi automatici di menù

Menù	Peso (g)	Display	Potenza
A1 Pizza	200	200	C-4
	300	300	
	400	400	

A2 Patate	1 (circa 230 g)	1	100 %
	2 (circa 460 g)	2	
	3 (circa 690 g)	3	
A3 Carne	150	150	100 %
	300	300	
	450	450	
	600	600	
A4 Pesce	150	150	80 %
	250	250	
	350	350	
	450	450	
	650	650	
A5 Verdura	150	150	100 %
	350	350	
	500	500	
A6 Bevande / Caffè	1 tazza (240 ml)	1	100 %
	2 tazze (480 ml)	2	
	3 tazze (720 ml)	3	
A7 Pasta	50 (aggiungere 450 ml di acqua fredda)	50	80 %
	100 (aggiungere 800 ml di acqua fredda)	100	
	150 (aggiungere 1200 ml di acqua fredda)	150	
A8 Popcorn	50	50	100 %
	100	100	
A9 Torte	475	475	Preriscaldare a 180°
A10 Pollo	500	500	C-4
	750	750	
	1000	1000	
	1200	1200	

HINWEIS

A9 Torte

► Selezionando il programma Torte A9, l'apparecchio preriscalda prima. Non mettere la torta (dolce) subito nell'apparecchio. Solo quando il cicalino suona due volte, il forno è preriscaldato a 180°. Quindi mettere la torta nell'apparecchio. Richiudere la porta e avviare la procedura di cottura con START. Il timer continua a scorrere e la torta viene cotta.



29.15 Modalità di funzionamento, “Scongelo automatico”

Con l'ausilio del menu “Scongelo automatico” potrà scongelare delicatamente preparati per la cottura surgelati.

29.15.1 Modalità "Scongelamento" a peso



1) Premere una volta WEIGHT/TIME DEFROST, il display visualizza „d-1“.



2) Impostare con Up o Down il peso del prodotto da cuocere. Il display per prima visualizza „100g“. Potete impostare il peso tra 100 – 2000 g.



3) Avviare la procedura di scongelamento con START.

4) Il sistema emette cinque suoni acustici quando è stato raggiunto la fine del tempo di cottura.

29.15.2 Modalità "Scongelamento" a tempo



1) Premere due volte WEIGHT/TIME DEFROST, il display visualizza „d-2“.



2) Premere Up o Down per impostare il tempo di scongelamento fino al massimo di 95 minuti.



3) Avviare la procedura di scongelamento con START.

4) Il sistema emette cinque suoni acustici quando è stato raggiunto la fine del tempo di cottura.

29.16 Interrogazione della funzione



1) Viene visualizzato l'orario impostato se durante la cottura premete CLOCK/KITCHEN TIMER.

2) Viene visualizzata la potenza attuale se durante la rispettiva cottura premete MICROWAVE, GRILL/COMBI. o CONVECTION.

30 Pulizia e cura

In questo capitolo riceverà indicazioni importanti sulla pulizia e la cura dell'apparecchio. Osservi le indicazioni per evitare danni dovuti ad una erronea pulizia dell'apparecchio e per assicurare un funzionamento senza inconvenienti.

30.1 Avvertenze di sicurezza

▲VORSICHT

Attenzione: Osservi le seguenti indicazioni di sicurezza, prima di procedere con la pulizia dell'apparecchio:

- ▶ Il forno dovrà essere pulito regolarmente e residui del composto da cuocere dovranno essere rimossi. Se il forno non viene mantenuto pulito, ci saranno effetti negativi per la durata dell'apparecchio. Le condizioni dell'apparecchio potranno risultare pericolose e comportare un'infestazione di funghi e di batteri.
- ▶ Spenga il forno prima della pulizia ed estrarra la spina dalla presa a muro.
- ▶ Il vano di cottura scotta dopo l'utilizzo. Sussiste il pericolo di ustioni! Attenda che l'apparecchio si sia raffreddato.

▲VORSICHT

Attenzione

- ▶ Pulisca il vano di cottura dopo l'utilizzo, non appena si è raffreddato. Attendere troppo, rende inutilmente difficile la pulizia e la rende impossibile in casi estremi. Un eccesso di sporcizia può, in alcune situazioni, danneggiare l'apparecchio.
- ▶ Se penetra dell'umidità nell'apparecchio, possono danneggiarsi componenti elettriche. Osservi che non penetrino liquidi nell'interno dell'apparecchio, attraverso le fessure d'aerazione.
- ▶ Non utilizzi detersivi aggressivi o abrasivi e non utilizzi solventi.
- ▶ Non utilizzi oggetti duri per grattare via i residui incrostati.
- ▶ A causa dei pericoli connessi, fare eseguire le riparazioni e lavori di manutenzione, per i quali viene rimosso il coperchio di protezione da radiazioni, solo da personale tecnico specializzato.

30.2 La pulizia

◆ Vano cottura ed interno porta

▲WARNING

Pericolo d'incendio

- ▶ **Rimuovere principalmente sempre i residui di grasso dall'apparecchio, altrimenti questi possono prendere fuoco.**

- Tenga pulito il vano cottura del forno. Passi un panno umido su resti spruzzati o rovesciati di composto da cuocere sulle pareti del vano cottura. In caso di un elevato grado di sporcizia del forno, si potrà utilizzare un detersivo delicato.
- Passi un panno umido sulla porta, sulla finestra e sulle guarnizioni della porta, per rimuovere spruzzi o composti da cuocere rovesciati. Resti sulle guarnizioni della porta possono aver l'effetto, che la porta non riesca più a chiudersi in maniera adeguata e che possano fuoriuscire microonde.
- Passi un panno morbido sul vapore, che si è depositato sulla porta del forno. Ciò può essere necessario, quando l'apparecchio viene utilizzato in un ambiente molto umido, ed è normale.
- Odori possono essere eliminati dal forno, mischiando una tazza d'acqua con il succo e la buccia di un limone, versando il tutto in un contenitore adatto al microonde e riscaldandolo per cinque minuti in modalità microonde. Di seguito passi accuratamente un panno asciutto e morbido.
- Dopo la pulizia del vano interno lasci aperta la porta del forno, fino a quando l'apparecchio non si sia asciugato all'interno.
- Consiglio di pulizia – Le pareti interne, sulle quali aderiscono i generi alimentari cotti, vanno puliti più facilmente nel modo seguente: Mettere metà limone in una bacinella, aggiungere 300 ml di acqua e riscaldare per 10 minuti a 100% della potenza delle microonde. Alla fine asciugare l'apparecchio con un panno morbido e asciutto.

◆ Parte frontale dell'apparecchio e comandi

- Pulisca la parte frontale ed i comandi con un panno umido e morbido.
- Si assicuri che i comandi non si bagnino. Utilizzi un panno morbido ed umido per eseguire le pulizie.

HINWEIS

Indicazione

- ▶ Lasci aperta la porta del forno, per evitare che l'apparecchio venga acceso involontariamente.

◆ Involucro esterno

- Pulire la superficie esterna dell'apparecchio con un panno umido.

◆ Piatto rotante, griglia e anello rotante

- Di tanto in tanto gli accessori (piatto girevole, griglia e anello rotante) devono essere tolti fuori e puliti. Lavare gli accessori in una soluzione calda di sapone.
- L'anello rotante va regolarmente pulito, per evitare che si producano rumori eccessivi o che si verifichino malfunzionamenti nel movimento rotatorio.
L'anello rotante può essere lavato con una delicata soluzione a base di sapone. Si ricordi di reinserire adeguatamente l'anello rotante dopo la pulizia.
- Passi un panno con del detersivo delicato sul fondo del forno. In caso di un elevato grado di sporcizia del fondo del forno, si potrà utilizzare un detersivo delicato.

31 Eliminazione guasti

In questo capitolo riceverà indicazioni importanti sulla localizzazione di guasti e sulla loro eliminazione. Osservi le indicazioni per evitare pericoli e danni.

31.1 Avvertenze di sicurezza

▲VORSICHT

Attenzione

- ▶ Riparazioni su apparecchi elettrici dovranno essere eseguiti soltanto da personale specializzato, addestrato dal produttore.
- ▶ Con riparazioni inadeguate possono verificarsi gravi pericoli per l'utilizzatore e danni sull'apparecchio.
- ▶ malfunzionamento, l'apparecchio dovrà essere inviato al servizio Clienti per un controllo.

31.2 Cause dei guasti e risoluzione

La seguente tabella aiuta a localizzare e a risolvere guasti più lievi.

Malfunzionamento	Possibile causa	Risoluzione
Il programma selezionato non può essere avviato.	La porta dell'apparecchio non è chiusa	Chiudere la porta dell'apparecchio
	Non è stata inserita la spina	Inserire la spina

	L'interruttore di sicurezza non è stato attivato	Attivare l'interruttore di sicurezza
Il piatto rotante si muove a strappi	Sporcizia tra il piatto rotante ed il fondo del vano di cottura	Rimuovere la sporcizia
	Sporcizia sull'anello rotante	
	Contenitore troppo grande	Utilizzare un altro contenitore
Il cibo non è sufficientemente scongelato, riscaldato ossia cotto allo scadere del tempo impostato.	Il tempo oppure la potenza sono stati selezionati male	Reimpostare il tempo e la potenza Ripetere la procedura
L'apparecchio funziona, l'illuminazione del vano cottura invece no	L'illuminazione del vano cottura è difettosa.	Far riparare l'illuminazione del vano cottura dal servizio Clienti.
Durante il funzionamento in modalità microonde si sentono rumori non normali.	Il cibo è stato coperto con carta stagnola	Togliere la carta stagnola
	Le stoviglie contengono metallo e vengono a crearsi scintille nel vano cottura	Osservare le indicazioni sulle stoviglie
L'ora sul display è errata.	Interruzione della corrente	Impostare nuovamente l'ora

▲ VORSICHT

Attenzione

- Se non riesce a risolvere il problema con i passi sopra descritti, la preghiamo di rivolgersi al servizio Clienti.



32 Smaltimento dell'apparecchio obsoleto

Apparecchi elettrici ed elettronici obsoleti contengono spesso ancora materiali preziosi. Essi contengono però anche sostanze nocive, che erano necessarie per il loro funzionamento e la loro sicurezza. Questi possono nuocere alla salute umana o all'ambiente se vengono gettati tra i rifiuti non riciclabili o in caso di un trattamento errato. Per questo eviti assolutamente di gettare il suo apparecchio obsoleto nella spazzatura non riciclabile.

HINWEIS

Indicazione

- Si serva dell'area ecologica realizzata nel suo comune di residenza, per la consegna ed il riciclo di apparecchi elettrici o elettronici obsoleti. Si informi eventualmente presso il Suo comune, il Suo servizio di nettezza urbana o presso il suo rivenditore.
- Si assicuri, che il suo apparecchio obsoleto venga stoccato a prova di bambini, fino al momento della sua rimozione.

Manual del usuario

Horno Microondas, grill y convección HCMG 25



Ref. 3354

33 Manual del usuario

33.1 Generalidades

Lea atentamente la información contenida en este manual para familiarizarse rápidamente con el aparato y poder utilizar sus funciones en toda su capacidad.

Su HCMG 25 le servirá durante muchos años si lo trata y conserva adecuadamente.

Le deseamos una gran satisfacción durante el uso.

33.2 Advertencias

En el presente manual se utilizan las siguientes advertencias:

▲GEFAHR PELIGRO

Una advertencia de este nivel de peligro designa una situación peligrosa.

Si la situación peligrosa no se evita, puede causar la muerte o lesiones graves.

- ▶ Siga las instrucciones que designa esta advertencia para evitar el peligro de muerte o de lesiones graves a personas.

▲WARNING ADVERTENCIA

Una advertencia de este nivel de peligro designa una posible situación peligrosa.

Si la situación de peligro no se evita, puede conducir a lesiones graves.

- ▶ Siga las instrucciones que designa esta advertencia para evitar lesiones a personas.

▲VORSICHT Precaución

Una advertencia de este nivel de peligro designa una posible situación peligrosa.

Si la situación de peligro no se evita, puede conducir a lesiones de gravedad moderada a leve.

- ▶ Siga las instrucciones que designa esta advertencia para evitar lesiones a personas.

HINWEIS Nota

Esta indicación proporciona información adicional que facilitará el manejo de la máquina.

33.3 Instrucciones generales de seguridad

HINWEIS Nota

Para una manipulación segura del aparato, observe las siguientes instrucciones generales de seguridad:

- ▶ Antes de utilizar el aparato debe revisarlo para detectar posibles daños. Si el aparato presenta daños, no lo ponga en marcha.

- ▶ Si el cable de alimentación está dañado deberá avisar al servicio técnico para que lo sustituya.
- ▶ Este aparato puede ser utilizado por niños mayores de ocho años, así como por personas con discapacidad psicológica, sensorial o física si han sido instruidos en el uso seguro y son conscientes de los posibles peligros existentes.
- ▶ Los niños no deben jugar con el aparato.
- ▶ Las tareas de limpieza y mantenimiento no deben ser realizadas por niños menores de 8 años, y esto siempre con vigilancia.
- ▶ Mantenga el aparato y el cable de alimentación fuera del alcance de los niños menores de 8 años.
- ▶ Utilice exclusivamente aparatos de cocina y objetos aptos para su uso en microondas.
- ▶ El aparato debe limpiarse periódicamente y es necesario limpiar siempre cualquier resto de alimentos de su interior.
- ▶ Lea y observe la advertencia: “**peligro por microondas**”.
- ▶ El aparato únicamente debe montarse y colocarse conforme a las instrucciones adjuntas.
- ▶ No deje el aparato sin vigilancia durante el funcionamiento.
- ▶ No utilice el aparato cuando esté vacío. Éste se podría dañar.
- ▶ El aparato no es adecuado para secar o calentar animales vivos.
- ▶ Los termómetros para alimentos no son adecuados para el microondas.
- ▶ No utilice el interior del horno como almacén. No deje papel, utensilios de cocina ni alimentos en el interior del horno cuando no esté en funcionamiento.
- ▶ No guarde ni utilice el aparato en exteriores.
- ▶ No utilice el aparato cerca del agua, en sótanos húmedos o cerca de piscinas.

- ▶ Los limpiadores a vapor no deben utilizarse en el aparato.
- ▶ La parte trasera del aparato debe colocarse contra una pared.
- ▶ La reparación del aparato durante el período de garantía sólo debe ser realizada por el servicio técnico autorizado por el fabricante. De lo contrario, la garantía quedará anulada en caso de sufrir daños.
- ▶ Los componentes defectuosos solo deben ser sustituidos por piezas de repuesto originales. Sólo en este tipo de componentes se asegura el cumplimiento de los requisitos de seguridad.
- ▶ La instalación sólo debe ser realizada por personal técnico autorizado.
- ▶ El equipo no está previsto para su uso en combinación con un temporizador externo o un sistema remoto separado.
- ▶ LEA ATENTAMENTE ESTAS INSTRUCCIONES DE SEGURIDAD Y ARCHÍVELAS PARA FUTURAS CONSULTAS.

33.4 Fuentes de peligro

33.4.1 Peligro por microondas

El efecto de las microondas sobre el cuerpo humano puede producir daños.

- ▶ Tenga en cuenta los siguientes consejos de seguridad para no exponerse a usted o a otras personas a las microondas:
- ▶ Nunca haga funcionar el aparato con la puerta abierta. Si el interruptor de seguridad estuviera estropeado o manipulado corre el peligro de exposición a microondas.
- ▶ No coloque objetos entre la parte frontal del horno y la puerta y evite el acúmulo de suciedad y restos de productos de limpieza en las superficies de sellado del aparato.
- ▶ No utilice el aparato en caso de que:

- la puerta esté curvada, - las bisagras estén sueltas,
- haya agujeros o fisuras visibles en la carcasa, en la puerta o en las paredes interiores del aparato.

▲WARNING ADVERTENCIA

- ▶ Si la puerta o su junta presentan daños, no debe seguir utilizando el aparato hasta que haya sido reparado por un técnico autorizado.
- ▶ No cubra el aparato.
- ▶ Debido a los riesgos relacionados, las reparaciones y tareas de mantenimiento en las que se retira la cubierta de protección antirradiación deben ser realizadas exclusivamente por un técnico autorizado.

33.4.2 Peligro de quemaduras

▲WARNING ADVERTENCIA

Tanto el alimento cocinado como el menaje utilizado como la superficie del aparato pueden estar muy calientes.

- ▶ Tenga en cuenta los siguientes consejos de seguridad para evitar quemaduras a usted o a otros:
- ▶ ¡Cuando cocine con el grill, con o sin microondas, el interior del aparato, el grill y la puerta del aparato estarán calientes! Por lo tanto, el cable debe mantenerse lejos de las superficies y las ranuras de ventilación del aparato no deben taparse.
- ▶ Los componentes accesibles pueden calentarse mucho durante el funcionamiento del aparato, por lo que los niños deben mantenerse alejados del mismo.
- ▶ El aparato se calienta durante el funcionamiento, por lo que los elementos calefactores del interior del aparato no deben tocarse.
- ▶ El aparato y los componentes accesibles se calientan mucho durante el funcionamiento. Por tanto, los elementos calefactores

no deben tocarse y los niños menores de 8 años deben mantenerse alejados o bajo constante vigilancia.

▲WARNING ADVERTENCIA

- ▶ Utilice manoplas de cocina al meter o sacar alimentos del horno así como al manejar utensilios dentro de éste cuando esté en funcionamiento o se haya acabado de apagar.
- ▶ No utilice el horno para freír. El aceite caliente puede dañar las piezas del interior así como los utensilios de cocción y puede causar quemaduras.
- ▶ Tenga en cuenta que, cuando el aparato se utiliza en modo microondas, se calienta principalmente la comida y los líquidos y no necesariamente el recipiente que los contiene. Cuando saque el recipiente del aparato, tenga en cuenta que aunque la tapa del recipiente puede no estar caliente, se produce la misma cantidad de vapor y salpicaduras que cuando se cocina con métodos convencionales.
- ▶ Compruebe siempre la temperatura del alimento cocinado, **sobre todo si estuviera destinado a bebés**. Es recomendable no tomar alimentos acabados de calentar en el aparato. Espere unos minutos y remueva los alimentos o los líquidos hasta que la temperatura se haya homogeneizado.
- ▶ Con determinados alimentos se puede producir retraso del calentamiento. Espere entre 30 a 60 segundos antes de sacarlos del aparato con alimentos compuestos de mezclas de grasa y agua, por ejemplo caldo. De esta manera la mezcla puede reposar y evita la ebullición abrupta al introducir en ella una cuchara o un cubito de caldo.
- ▶ Para evitar este retraso en el calentamiento también puede colocar una cuchara de metal antes de la cocción en el recipiente. Tenga en cuenta que la cuchara no toque ningún punto de las paredes del aparato ni del grill ya que el aparato se estropearía.

33.4.3 Peligro de fuego



ADVERTENCIA

El uso inadecuado del aparato conlleva riesgo de fuego ya que el contenido se puede incendiar.

- ▶ Para evitar el riesgo de incendio tenga en cuenta los siguientes consejos de seguridad:
- ▶ Tenga en cuenta que normalmente, los tiempos de cocción, calentamiento o descongelación son considerablemente más cortos con este aparato que con los fogones o con un horno convencional.

Mantener el aparato en funcionamiento durante largos periodos de tiempo conlleva a la deshidratación del alimento y finalmente al incendio de éste. ¡Peligro de incendio!

También existe peligro de incendio al secar pan, panecillos, flores o hierbas aromáticas durante periodos largos de tiempo.

- ▶ No sobrecaliente los alimentos.
- ▶ No caliente las almohadillas rellenas de grano, semillas de cereza o gel ni objetos similares. Estos objetos pueden incendiarse incluso después de sacarlos del aparato.
- ▶ No caliente alcohol sin diluir.
- ▶ No deje el aparato sin vigilancia cuando caliente o cocine alimentos en recipientes de plástico de un solo uso, de papel u otros materiales combustibles.

Los recipientes de plástico de un solo uso deben tener las propiedades descritas en la sección “Consejos acerca de la vajilla para microondas”

- ▶ Si ve salir humo, desconecte el aparato, desenchúfelo de la toma de corriente eléctrica y mantenga la puerta cerrada para apagar las llamas.
- ▶ No utilice el aparato para guardar o secar materiales inflamables.

▲WARNING**ADVERTENCIA**

- ▶ El aparato microondas está únicamente previsto para calentar alimentos y bebidas. El secado de alimentos o ropa y el calentamiento de bolsas de agua caliente, zapatillas, paños de cocina, paños mojados o similares implica un riesgo de lesiones, inflamaciones o incendio.
- ▶ **Retire siempre los restos de grasa del aparato, ya que podrían inflamarse.**

33.4.4 Peligro de explosión**▲WARNING****ADVERTENCIA**

El uso inadecuado del aparato conlleva riesgo de explosión ya que se puede crear sobrepresión.

- ▶ Para evitar el peligro de explosión tenga en cuenta los siguientes consejos de seguridad:
- ▶ Los líquidos y otros alimentos no deben calentarse en envases cerrados, ya que podrían explotar.
- ▶ Al calentar alimentos en recipientes de plástico no debe dejar el aparato sin vigilancia, ya que existe peligro de inflamación.
- ▶ Elimine las tapas y tetinas de los biberones.
- ▶ No utilice vajilla con elementos huecos, como asas de tapas, en los cuales se puede acumular humedad si no están suficientemente ventilados.
- ▶ No caliente huevos en su cáscara, ni crudos ni duros, ya que se corre el riesgo de que exploten incluso después de sacarlos del microondas.
- ▶ Elimine los cierres de alambre retorcido de las bolsas de papel o plástico para que no se cree sobrepresión.

33.4.5 Peligro de electrocución



Peligro de muerte por electrocución

El contacto con cables o componentes energizados implica peligro de muerte.

Tener en cuenta las precauciones indicadas, a fin de evitar peligro de electrocución:

- ▶ Si el cable de alimentación está dañado deberá avisar al servicio técnico autorizado del fabricante para que lo sustituya por otro especial.
- ▶ No utilice el aparato si el cable de alimentación o el enchufe presentan daños, si no funcionan correctamente o si han resultado dañados o se han caído. Si el cable de alimentación presenta daños deberá enviarse al fabricante o a uno de sus distribuidores o a un centro de servicio técnico autorizado para evitar peligros.
- ▶ Nunca abra la carcasa del aparato. Si toca cualquier conexión energizada y cambia la disposición del cableado eléctrico o el diseño mecánico existe peligro de electrocución. Además, pueden producirse fallos de funcionamiento en el aparato.
- ▶ La instalación sólo debe ser realizada por personal técnico autorizado (electricista).
- ▶ No toque el aparato ni el enchufe de alimentación con las manos mojadas.
- ▶ No introduzca objetos en las aberturas de la carcasa. El contacto con conexiones conductoras de tensión implica peligro de electrocución.

33.5 Información acerca de este manual

El manual de instrucciones forma parte integrante del HCMG 25 (en lo sucesivo denominado aparato) y le proporciona instrucciones importantes para la puesta en marcha, la seguridad, el uso previsto y la conservación del aparato.

El manual del usuario debe guardarse siempre a mano, cerca del aparato. Debe ser leído y utilizado por la persona encargada de:

- la puesta en marcha,
- operación,
- resolución de fallas y/o
- limpieza

-
- del aparato. Guarde este manual de instrucciones en un lugar seguro y facilítelo a las terceras personas que vayan a utilizarlo en el futuro.

33.6 Limitación de responsabilidad

La información técnica contenida, datos e indicaciones contenidos en el presente manual para la instalación, operación y conservación se corresponden con los últimos avances técnicos en el momento de la impresión y se publican teniendo en cuenta nuestra experiencia y conocimientos hasta ese momento. Por este motivo no nos hacemos responsables de las indicaciones, ilustraciones o descripciones contenidas en el presente manual del usuario. El fabricante no se hace responsable de los daños causados por:

- desobedecimiento de las instrucciones
- uso indebido
- reparaciones indebidas
- modificaciones técnicas, modificaciones del aparato
- uso de piezas de repuesto no autorizadas

No se recomienda realizar modificaciones en el aparato y no están cubiertas por la garantía. Las traducciones se realizan a nuestro buen saber y entender. No nos hacemos responsables de ningún error de traducción, incluso si la traducción hubiera sido realizada por nosotros o por orden nuestra. Por tanto, sólo el texto original en alemán tendrá carácter vinculante.

33.7 Derechos de autor (copyright)

Esta documentación está protegida por los derechos de autor.

Braukmann GmbH se reserva todos los derechos, incluida la reproducción fotomecánica, la publicación y distribución mediante procedimientos especiales (p.ej. procesamiento de datos, soporte de datos y redes de datos), ya sea en su totalidad o en parte.

Válido salvo errores de contenido y modificaciones técnicas.

34 Seguridad

En este capítulo obtendrá importantes instrucciones de seguridad sobre la manipulación del aparato. Este aparato cumple la normativa de seguridad vigente. No obstante, el uso indebido puede causar lesiones a personas y daños materiales.

34.1 Uso previsto

Este aparato está ideado para uso doméstico con el fin de

- descongelar
- calentar
- hervir
- cocinar al grill
- confitar y hornear

alimentos y bebidas.

Cualquier otro uso distinto al aquí previsto se considera un uso indebido del aparato.

▲WARNING

ADVERTENCIA

Peligro ante el uso no conforme a lo previsto.

El uso indebido del aparato o cualquier uso distinto al uso previsto puede entrañar peligro.

► Utilice el aparato exclusivamente para su uso previsto

▲WARNING**ADVERTENCIA**

► Los procedimientos descritos en el manual de instrucciones deben obedecerse.

Queda excluida cualquier reclamación de garantía debido a daños derivados del uso no conforme a lo previsto. La responsabilidad recae exclusivamente en el usuario.

35 Puesta en marcha

Este capítulo incluye algunos consejos importantes acerca de la puesta en marcha del aparato. Observe dichos consejos para evitar peligros y daños.

35.1 Instrucciones de seguridad

▲WARNING**ADVERTENCIA**

Al poner en marcha el aparato pueden producirse lesiones a personas o daños materiales

Tener en cuenta las precauciones indicadas, a fin de evitar peligros:

- Los materiales de embalaje no deben utilizarse como juguetes. Peligro de asfixia.
- Debido al elevado peso del aparato, el transporte y el desembalaje y colocación debe ser realizado entre dos personas.

35.2 Ámbito de suministro e inspección de transporte

El microondas HCMG 25 se entrega de manera estándar con los siguientes componentes:

- Microondas HCMG 25
- Aro de soporte del plato
- Plato giratorio
- Parrilla
- Manual del usuario

HINWEIS**Nota**

- Verifique la integridad del suministro y revíselo para detectar daños visibles.
- Si detectara cualquier falta o daños en el suministro debidos a un embalaje defectuoso o al transporte debe informar de inmediato al transportista, a la aseguradora y al proveedor.

35.3 Desembalaje

Para desembalar el aparato siga las siguientes instrucciones:

- Retire todos los componentes de embalaje y los accesorios.
- Revise el aparato para detectar posibles daños (abolladuras, daños en la puerta, etc.) Los aparatos dañados no deben seguir utilizándose.
- Carcasa: retire la lámina de protección de la superficie exterior de la carcasa del microondas.
- La cubierta marrón clara/plata del interior protege el magnetrón, por lo que no debe retirarse.

35.4 Eliminación del embalaje



El embalaje protege al aparato frente a daños ocasionados por el transporte. Los materiales de embalaje han sido seleccionados con una filosofía respetuosa con el medio ambiente e idónea a efectos de una correcta eliminación y, por tanto, son reciclables.

La devolución del embalaje al ciclo de material ahorra materia prima y reduce la generación de residuos. Por tanto, deposite los materiales de embalaje que no necesite en los puntos de recogida "punto verde".

HINWEIS

Nota

- ▶ Si fuera posible, conserve el embalaje original durante el periodo de garantía para poder embalar el aparato adecuadamente en caso de que requiera hacer uso de la garantía.

35.5 Colocación

35.5.1 Requisitos que debe reunir el lugar de montaje

Para garantizar el funcionamiento seguro y correcto del aparato, el lugar de colocación debe cumplir los siguientes requisitos:

- El aparato debe colocarse sobre una superficie sólida, plana, horizontal y resistente al calor, con suficiente capacidad portante para el aparato y los alimentos más pesados que podrían ser preparados en el horno.
- El lugar de colocación debe quedar fuera del alcance de los niños, para que no puedan tocar la superficie caliente del horno.
- El aparato no es apto para su encastrado en una pared o en un armario empotrado.
- No coloque el aparato en un lugar demasiado cálido, húmedo o con presencia de agua ni cerca de materiales inflamables.
- No deje que el cable cuelgue del borde de una mesa o encimera.
- La toma de alimentación debe estar fácilmente accesible para poder desconectar el cable de alimentación rápidamente, si fuera preciso.
- La colocación y montaje del presente aparato en lugares no estacionarios (p.ej. barcos) debe ser realizado por personal técnico autorizado, con el fin de asegurar el cumplimiento de los requisitos para el uso seguro de este aparato.
- El aparato no debe ponerse en funcionamiento sobre una superficie que contenga acero, ya que éste puede calentarse mucho.
- No coloque el aparato cerca de equipos u objetos que sean sensibles a campos magnéticos (p.ej.: radios, televisores, reproductores de música, etc.)
- El aire frío es aspirado por la parte inferior del aparato. No tape las aberturas del aparato ni las obstruya.

35.5.2 Colocación del aparato

- 1) Elija una superficie de colocación con suficiente espacio para las ranuras de ventilación.

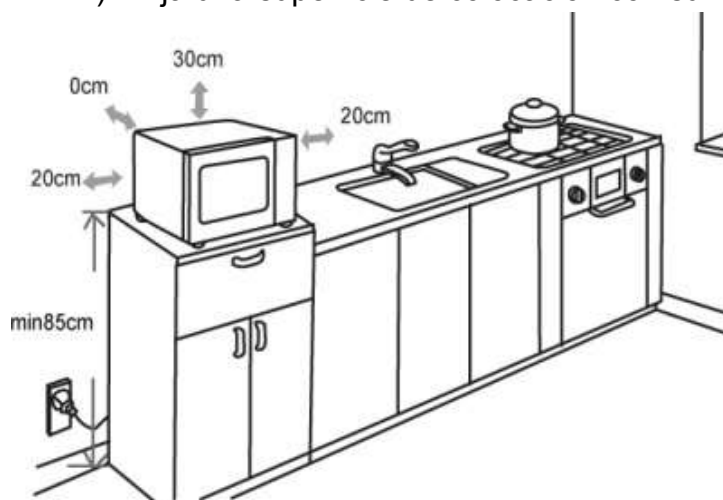

a) La superficie de colocación debe encontrarse a 85 cm sobre el suelo como mínimo.

b) La parte trasera del aparato debe estar orientada contra una pared. Sobre el aparato debe haber una distancia de separación libre de 30 cm y la distancia de separación con respecto a otras paredes o dispositivos debe ser de 20 cm como mínimo.

- c) NO retire los pies de la base del aparato.
d) No tape las aberturas del aparato ni las bloquee.
e) Si tapa las ranuras de ventilación puede provocar daños en el aparato.
f) Coloque el microondas lo más lejos posible de los equipos de radio o televisión, ya que puede sufrir daños por el funcionamiento de la recepción de radio o televisión.

2) Conecte el enchufe del aparato a una toma de alimentación doméstica normal. Procure que la tensión y la frecuencia de red del aparato (véase placa de especificaciones) coincida con las de su instalación local.

35.5.3 Cómo evitar radioperturbaciones

- El aparato puede generar perturbaciones en radios, televisores u otros aparatos similares.
- Las siguientes medidas permiten eliminar o reducir las perturbaciones.
- Limpie la puerta y las juntas del aparato.
- Siempre que sea posible, coloque la radio, el televisor, etc. lo más alejados del aparato posible.
- Conecte el aparato a otra toma de alimentación eléctrica, de forma que para el aparato y los receptores con perturbación se utilice circuitos de alimentación distintos.
- Utilice una antena instalada conforme a la normativa vigente para el receptor, con el fin de asegurar la buena recepción.

35.6 Montaje de los aparatos

35.6.1 Plato giratorio

- 1 Buje (cara inferior)
- 2 Plato giratorio
- 3 Cruz giratoria
- 4 Aro de soporte del plato

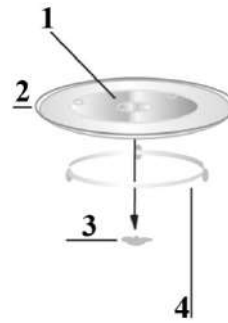

Monte el plato giratorio de la siguiente manera:

- Coloque el aro de soporte del plato
- Coloque el plato giratorio de forma que las ranuras de la cara inferior del plato giratorio queden enclavadas en la cruz giratoria.
- Nunca coloque el plato giratorio en la dirección incorrecta. Debe poder girar libremente.
- Durante el cocinado, el plato giratorio y su aro de soporte correspondiente deben utilizarse siempre.
- Todas las comidas y recipientes se colocan siempre sobre el plato giratorio o la parrilla de grill para calentarlos.
- Si el plato giratorio o su aro de soporte se agrietan o rompen, diríjase de inmediato a su distribuidor más cercano.

35.6.2 Parrilla

- Coloque la parrilla encima del plato giratorio.

HINWEIS

Consejo

- ▶ La parrilla de grill debe utilizarse únicamente en modo grill, aire caliente o combinado C3.

35.7 Conexión eléctrica

⚠GEFAHR

PELIGRO

- ▶ Peligro de electrocución
- ▶ Si toca los componentes internos puede sufrir heridas graves o incluso la muerte.
- ▶ El aparato no debe desmontarse.
- ▶ Si la conexión a tierra no se realiza correctamente, puede electrocutarse. No utilice una toma de alimentación que no haya sido instalada y conectada a tierra conforme a la normativa vigente.

Para que el aparato funcione con seguridad y correctamente debe observar las siguientes indicaciones al establecer la conexión eléctrica:

- Antes de conectar el aparato, compare los datos de conexión (tensión y frecuencia) de la placa de especificaciones con las de la red eléctrica doméstica. Estos datos deben coincidir para evitar daños en el aparato.
- En caso de duda, consulte a su servicio técnico eléctrico.
- Es necesario proteger la toma de alimentación mediante un interruptor diferencial de 16 A, separado de otros consumidores.
- La conexión del aparato a la red eléctrica debe realizarse mediante un cable alargador arrollado, de 3 metros de longitud como máximo y una sección recta de 1,5 mm². El uso de regletas de conexiones o ladrones con varias tomas está prohibido, por el peligro de incendio.
- Asegúrese de que el cable de alimentación no resulta dañado y que no se tiende bajo el horno ni sobre superficies calientes o de bordes afilados.
- Este aparato debe conectarse a tierra. En caso de cortocircuito, la conexión a tierra ofrece protección frente a electrocución, ya que la corriente eléctrica es disipada a través de un cable auxiliar. El aparato está dotado de un conductor de conexión a tierra y de un enchufe de contacto de protección. El enchufe debe conectarse a una toma de alimentación instalada y conectada a tierra conforme a la normativa local vigente.
- La seguridad eléctrica del aparato solo se asegurará si se conecta un sistema de protección frente a sobrecargas. Está prohibido conectar el aparato a una toma de alimentación desprotegida. En caso de duda, avise al electricista autorizado para que revise la instalación doméstica. El fabricante no se hace responsable de los daños ocasionados por falta de protección o protección interrumpida.

35.7.1 Cable alargador

- El cable de alimentación debe mantenerse lo más corto posible para evitar que se arrolle o cause tropiezo.
- Si utiliza un cable largo o un cable alargador:
 - 1) El cable o cable alargador debe cumplir como mínimo las especificaciones eléctricas del aparato.
 - 2) En el caso de un cable alargador, éste debe ser un cable de tres hilos conectado a tierra.
 - 3) El cable largo debe tenderse de forma que no cuelgue de la mesa o encimera, donde cualquier niño pueda tirar de él, y evitando que cualquier persona pueda tropezar con él

36 Estructura y funciones

Este capítulo incluye algunos consejos importantes acerca de la estructura y el funcionamiento del aparato.

36.1 Panorámica del aparato

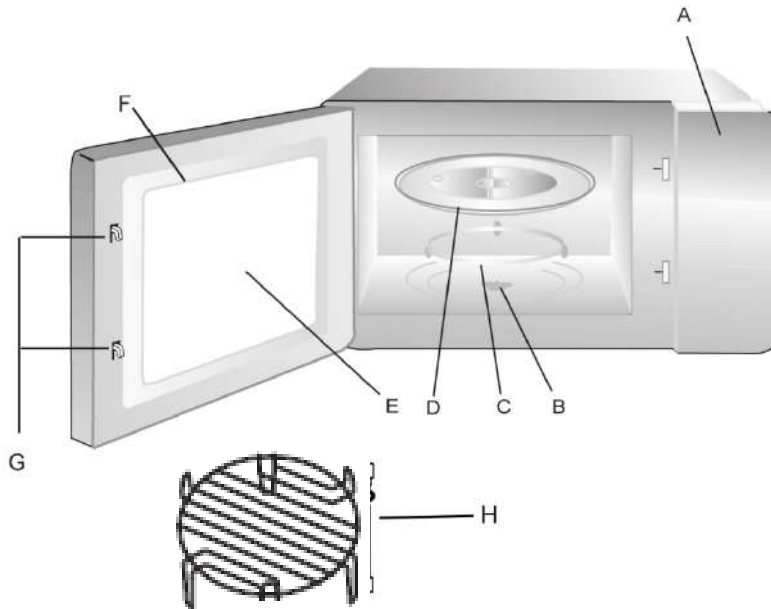

A) Panel del control
Se muestra el tiempo de cocinado, la potencia, la indicación de la función y la hora actual.

B) Cruz giratoria

C) Aro de soporte del plato

D) Plato giratorio

E) Ventana del horno

F) Puerta

G) Enclaves de seguridad

H) Parilla para el grill

36.2 Panel de control y pantalla

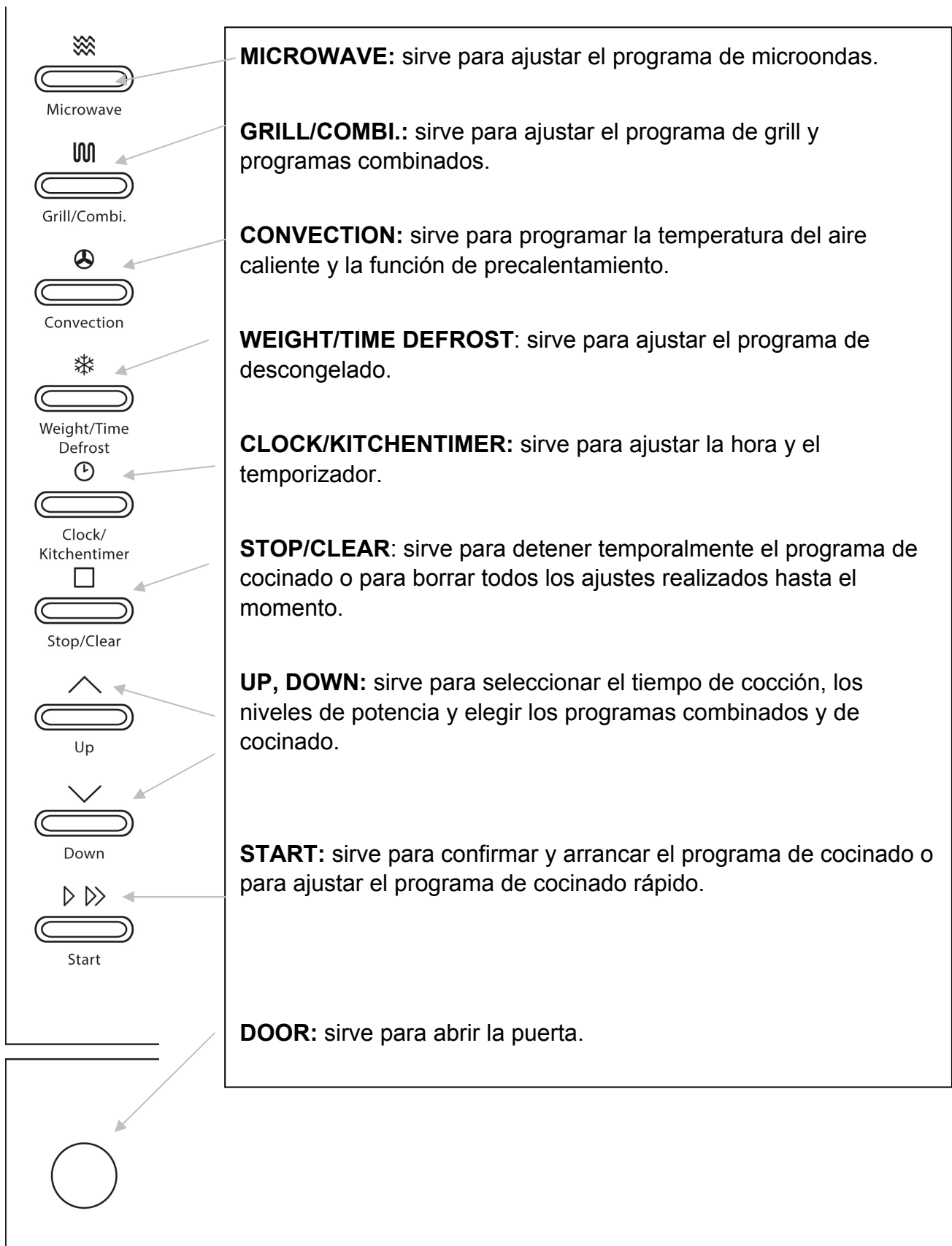

36.3 Señales acústicas

El aparato emite las siguientes señales acústicas de respuesta:

- **Una señal acústica:** el aparato ha aceptado la entrada de valores
- **Dos señales acústicas:** son necesarias para dar la vuelta al alimento que se está cocinando o durante la función de precalentamiento para colocar el alimento en el horno.
- **Cinco señales acústicas:** se ha alcanzado el fin del ciclo de cocinado.
- **Ninguna señal acústica:** el aparato no ha aceptado la entrada de valores. Comprobar la entrada de valores e intentarlo de nuevo.



36.3.1 Precaución con el aparato

▲VORSICHT CUIDADO

¡Peligro debido a una superficie caliente!

- ▶ En la parte superior trasera se encuentra una señal de peligro debido a superficies calientes. El aparato puede estar muy caliente en esta superficie.
- ▶ No toque la superficie caliente del aparato. ¡Existe peligro de quemaduras!
- ▶ No deje objetos sobre el aparato.
- ▶ No coloque el microondas sobre la cocina o sobre otro aparato que genere calor, ya que así podría resultar dañado y quedar anulada la garantía.

36.3.2 Enclaves de cierre

Los enclaves de cierre de la puerta tienen un dispositivo de seguridad, el cual impide el funcionamiento del aparato cuando la puerta se encuentra abierta.

▲VORSICHT CUIDADO

¡Peligro por exposición a microondas!

- ▶ Si este dispositivo de seguridad estuviera defectuoso o manipulado, se estaría exponiendo a radiación de microondas, a usted mismo y a otros.
- ▶ No ponga en funcionamiento el aparato si el dispositivo de seguridad estuviera defectuoso.
- ▶ No desactivar el dispositivo de seguridad.

36.3.3 Seguro para niños

El seguro para niños evita el uso del aparato por parte de éstos cuando estén sin vigilancia.

◆ Activación del seguro para niños:



Pulse la tecla **STOP/CLEAR** durante tres segundos, hasta que oiga la señal acústica y el indicador de función se ilumine . En estado bloqueado todas las teclas están desactivadas.

◆ Desactivación del seguro para niños:



Pulse la tecla **STOP/CLEAR** durante tres segundos, hasta que oiga una señal acústica y el indicador de función  se apague. En estado desbloqueado todas las teclas están activas.

36.4 Placa de especificaciones

La placa de especificaciones con los datos de conexión y de potencia se encuentra en la parte trasera del aparato.

37 Operación y funcionamiento

Este capítulo incluye algunos consejos importantes acerca de la operación y el funcionamiento del aparato. Observe dichos consejos para evitar peligros y daños.

▲ **WARNING** Advertencia

- ▶ No deje el aparato sin vigilancia durante el funcionamiento para poder reaccionar rápidamente ante los peligros.

37.1 Principios de la cocción con microondas

- La potencia y el tiempo necesario para cocer/calentar depende, entre otras variables, de la temperatura final deseada, de la cantidad, del tipo y del estado de la comida.
- Distribuya los alimentos cuidadosamente en el plato. Disponga los más gruesos en el borde del plato.
- Tape la comida mientras se cueza. Así evitará salpicaduras y ayudará a una cocción/calentamiento más homogénea.
- Durante el calentamiento debe girar, remover o revolver el alimento a calentar varias veces para alcanzar un reparto homogéneo de la temperatura.
- Los posibles gérmenes presentes en el alimento se matan solamente alcanzando una temperatura suficiente ($> 70\text{ }^{\circ}\text{C}$) durante un tiempo suficientemente largo ($> 10\text{ min}$).
- Pinche o corte los alimentos que tengan peladuras consistentes, como tomates, salchichas, patatas, berenjenas, para evitar que el posible vapor que se pueda producir en su interior no los haga explotar.
- Se pueden cocer huevos sin pela en el microondas solo si previamente se pincha la piel de la yema varias veces. Si no, la yema podría explotar y salpicar.
- Después de transcurrir la mitad del tiempo de cocción, dé la vuelta a alimentos como albóndigas y desplácelos del medio hacia los bordes.

37.2 Modos de funcionamiento

El aparato se puede utilizar en diferentes modos. El siguiente listado muestra los posibles modos de funcionamiento del aparato:

◆ Modo “Microondas”

Este modo se utiliza para la cocción normal de alimentos.

◆ Modo “grill y programas combinados”

El modo grill (G-1) es adecuado para asar y dorar alimentos.

Los programas combinados sirven para cocinar en microondas, asar y cocinar con aire caliente simultáneamente.

Se dispone de los siguientes programas combinados:

Display	Programa combinado		
	Microondas	Grill	Convección
C-1	X		X
C-2	X	X	
C-3		X	X
C-4	X	X	X

◆ Modo “Convección”

Este modo de cocción hace circular aire caliente en la cámara de cocción para así alcanzar un calentamiento más rápido y eficaz del alimento.

◆ Modo “Cocción multi-modo”

En este modo se puede programar una secuencia de hasta 2 modos. El orden de la secuencia y la duración de la descongelación, cocción con microondas, grill o convección se puede ajustar.

◆ Modo “programa de cocción automático”

Con este modo se puede escoger entre 10 menús de cocción diferentes.

◆ Descongelación automática

Este modo se utiliza para descongelar alimentos. Puede elegir entre descongelación según peso y descongelación según tiempo.

37.3 Consejos acerca de la vajilla para microondas

El material ideal de la vajilla para la cocción con microondas es aquel que deja atravesar la energía microondas y permite utilizar toda esa energía para calentar el alimento.

Tenga en cuenta los siguientes consejos para la elección de la vajilla correcta:

- ▶ Las microondas no pueden atravesar el metal. No se deben utilizar utensilios de metal ni vajilla con decoraciones de metal.
- ▶ Para la cocción con microondas, no utilice productos con papel reciclado ya que pueden contener fragmentos de metal y provocar chispas y/o fuego.

- ▶ Utilice vajilla redonda u ovalada en vez de cuadrada o rectangular ya que los alimentos se podrían estancar en los rincones y sobrecalentar.
- ▶ Se pueden utilizar pequeñas tiras de papel de aluminio para proteger las partes sensibles del sobrecalentamiento. No utilice demasiado papel de aluminio y mantenga una distancia de unos 2,5 cm entre el papel de aluminio y las paredes de la cámara de cocción.
- ▶ No utilice papel de aluminio cuando cocine con microondas o alguna combinación con microondas (ver tabla).

Sírvase de la siguiente tabla como referencia para escoger la vajilla correcta:

Vajilla	Micro-ondas	Grill	Convec-ción	Combina-ción
Vajilla de vidrio resistente al calor	✓	✓	✓	✓
Vajilla de vidrio no resistente al calor	x	x	x	x
Cerámica resistente al calor	✓	✓	✓	✓
Recipientes de plástico resistentes a microondas	✓	x	x	x
Papel de cocina	✓	x	x	x
Bandeja de metal	x	✓	✓	x
Soportes de metal	x	✓	✓	x
Papel y recipientes de aluminio	x	✓	✓	x

37.4 Apertura/Cierre de la puerta



◆ Apertura de la puerta

Pulse la tecla “abrir puerta” para abrir la puerta del aparato. Si el aparato estuviera funcionando, el programa de cocción se interrumpiría.

HINWEIS

CONSEJO

- ▶ Deje la puerta abierta un momento antes de introducir la mano en el interior de la cámara de cocción para que el calor acumulado pueda escapar.

◆ Cierre de la puerta



Cierre la puerta hasta escuchar que los enclaves se hayan encajado. En caso de haber interrumpido un programa al abrir la puerta, éste se reanudará después de apretar la tecla **START**.

37.5 Inicio del programa seleccionado



Después de seleccionar un programa, pulse la tecla **START**, para activar el programa de cocción seleccionado.

37.6 Inicio rápido

- 1) Inicio rápido del microondas: puede arrancar el microondas directamente durante el tiempo que desee, al 100% de la potencia. Iniciar la potencia.



Para ello, ajuste el tiempo deseado pulsando **Down** y luego arranque el microondas al 100% de potencia.



- 2) En modo standby, pulse START para calentar la comida al 100% de potencia durante 30 segundos. Cada vez que pulse la tecla START aumentará el tiempo de calentamiento 30 segundos. El máximo es de 95 minutos.



- 3) En todos los programas de microondas, grill, aire caliente y programas combinados es posible ampliar el tiempo, posteriormente a haber ajustado un programa, 30 segundos más pulsando la tecla START.

Atención: esta función no está disponible en el programa de descongelación ni en los programas de cocinado automático.

37.7 Apagado/Parada

Para interrumpir un programa de cocción puede seguir los siguientes pasos:



Pulse la tecla **STOP/CLEAR** una vez. El programa que esté en funcionamiento se parará.

Abra la puerta del aparato. El programa que esté en funcionamiento se parará.

HINWEIS

CONSEJO

▶ Para reanudar el programa interrumpido, cierre la puerta y acto seguido pulse la tecla **START**.

Para finalizar el programa interrumpido, pulse la tecla **STOP/CLEAR** por segunda vez.



HINWEIS

CONSEJO

▶ Antes de empezar otro método de cocción se tiene que borrar la pantalla y devolver el sistema al estado inicial. Para ello pulse la tecla **STOP/CLEAR**.









37.8 Ajuste del reloj

Cuando el aparato está conectado a la alimentación eléctrica, la pantalla muestra la indicación 0:00 y el zumbador suena una vez..







Si pulsa CLOCK/KITCHENTIMER una vez, se mostrará 00:00.

- 
- 
- 2) Pulse **Up** o **Down** para ajustar las horas de 0 a 23 (reloj de 24 horas).
- 
- 3) Pulse **CLOCK/KITCHENTIMER** y parpadeará la indicación de los minutos.
- 
- 
- 4) Pulse **Up** o **Down** para ajustar los minutos de 0 a 59.
- 
- 5) Pulse **CLOCK/KITCHENTIMER** para finalizar el ajuste del reloj. Los dos puntos de la indicación de hora parpadearán.







Atención: si no se ajusta el reloj no podrá utilizarse posteriormente. Si durante el ajuste de hora pulsa **STOP/CLEAR**, el aparato volverá a su ajuste previo.

37.9 Función de reloj de cocina

- 
- 1) Pulse **CLOCK/KITCHEN TIMER** dos veces y en la pantalla se mostrará la indicación 00:00.
- 
- 
- 2) Pulse **Up** o **Down** para ajustar la hora de aviso (máximo 95 minutos).
- 
- 3) Pulse **START** para confirmar el ajuste.
- 4) Si se ha ajustado la hora de aviso, el zumbador sonará el zumbador cinco veces. Si se ha ajustado la hora, la pantalla mostrará la hora actual.
Atención: el temporizador no depende de su ajuste de hora, ya que se trata únicamente de un reloj de cocina.

37.10 Modo de funcionamiento "Microondas"

Para la cocción con microondas puede ajustar el nivel de potencia y el tiempo de cocción (máximo 95 minutos).

- 
- 1) Pulse **MICROWAVE** y la pantalla mostrará la indicación "P100".
- 
- 
- 2) Pulse varias veces **MICROWAVE** o las teclas **Up** o **Down** hasta que se muestre la potencia deseada (P100, P80, P50, P30, P10).
- 
- 3) A continuación, pulse **START** para confirmar.
- 
- 
- 4) Pulse **Up** o **Down** para ajustar el tiempo de cocinado de 0:05 (5 segundos) a 95:00 (95 minutos).
- 
- 5) Pulsando nuevamente **START** arrancará el proceso de cocinado.

6) Una vez alcanzado el final del tiempo de cocinado, el sistema emitirá cinco señales acústicas.

Ejemplo: si desea cocinar algo durante 20 minutos al 80 % de potencia de microondas, proceda del siguiente modo:



1) Pulse MICROWAVE una vez y la pantalla mostrará la indicación "P100".



2) Vuelva a pulsar MICROWAVE o pulse

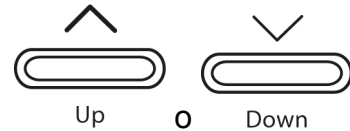

Up o Down para seleccionar la potencia de microondas.



3) Pulse START para confirmar el ajuste; en la pantalla se mostrará la indicación "P80".



4) Pulse Up o Down para ajustar el tiempo de cocinado hasta que se muestra la indicación 20:00.



5) Pulse START para arrancar el proceso de cocinado.

6) Una vez alcanzado el proceso de cocinado, el sistema emitirá cinco señales acústicas.

Atención: esta es la clasificación de tiempos de cocinado:

0 -1 minuto: 5 segundos

1 – 5 minutos: 10 segundos

5 – 10 minutos: 30 segundos

10 – 30 minutos: 1 minuto

30 – 95 minutos: 5 minutos

Potencia de microondas:

Pulsaciones de tecla	1	2	3	4	5
Potencia de microondas	100 %	80 %	50 %	30 %	10 %

37.11 Modo "grill" y programas combinados

El modo "Grill" se utiliza especialmente para lonjas delgadas de carne, filetes, chuletas, kebabs, salchichas y piezas de pollo.



1) El programa de cocinado "grill" se selecciona pulsando una vez la tecla **GRILL/COMBI**. Se mostrará la indicación "G-1" para la función grill.



Grill/Combi.



Start



Start

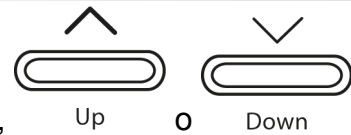

Up

Down

2) Pulse nuevamente GRILL/COMBI. o bien, para seleccionar el programa combinado deseado; se mostrará la indicación "G-1", "C-1", "C-2", "C-3" o "C-4".

3) Para confirmar, pulse START.



4) Pulse Up o Down para ajustar el tiempo de cocinado de 0:05 (5 segundos) a 95:00 (95 minutos). Pulse START para arrancar el proceso de cocinado.

5) Una vez alcanzado el final del tiempo de cocinado, el sistema emitirá cinco señales acústicas.



Grill/Combi.



Start



Start

Ejemplo: si desea cocinar al grill un alimento durante 10 minutos, proceda del siguiente modo:

1) Pulse GRILL/COMBI. una vez y se mostrará la indicación "G-1".

2) Pulse START para confirmar.



3) Pulse Up o Down para ajustar el tiempo de cocinado hasta que el aparato indique 10:00.

4) Pulse START para arrancar el proceso de cocinado.

HINWEIS

NOTA

► Tras finalizar la mitad del tiempo de cocinado al grill, el aparato emitirá dos señales acústicas para indicar que puede dar la vuelta a la comida. Para ello, abra la puerta, dé la vuelta a la comida y cierre la puerta nuevamente. Pulse **START** para reanudar el proceso de cocinado.



► **ATENCIÓN:** el aparato no realiza ninguna pausa después de emitir la señal acústica.

Atención: instrucciones para combinaciones

N.º de pulsaciones de tecla	Indicación en pantalla	Microondas	Grill	Convección
1	C-1	X		X
2	C-2	X	X	
3	C-3		X	X
4	C-4	X	X	X

37.12 Modo de funcionamiento "Convección"

Para la cocina por convección se insufla aire caliente en la cámara de cocción para acelerar y homogeneizar la cocción y obtener resultados más crujientes. Este horno se puede regular hasta con diez temperaturas diferentes. El tiempo máximo de cocción es de 95 minutos.



37.12.1 Modo "aire caliente" con precalentamiento

1) Pulse CONVECTION una vez y se mostrará la indicación "150".

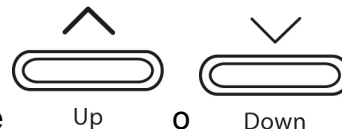

2) Pulse CONVECTION de nuevo y pulse Up o Down para seleccionar la temperatura deseada de 150 a 240 °.



3) Pulse START para confirmar la temperatura.



4) Pulse START nuevamente para precalentar. En cuanto se haya alcanzado la temperatura de precalentamiento sonará el zumbador dos veces para avisarle de que puede introducir el alimento en el horno. La temperatura de precalentamiento se muestra de forma intermitente. Coloque el alimento en el horno y cierre la puerta.

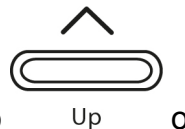

5) A continuación, ajuste el tiempo de cocinado pulsando Up o

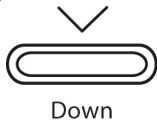

Down hasta un máximo de 95 minutos y confirme pulsando START.

6) Una vez alcanzado el fin del tiempo de cocinado, el sistema emitirá cinco señales acústicas.

HINWEIS





NOTA

- ▶ Sólo podrá introducir el tiempo de cocinado cuando se haya alcanzado la temperatura de precalentamiento. Debe abrir la puerta para poder introducir el tiempo de cocinado. Si el tiempo de cocinado no se introduce en 5 minutos después de haber sonado dos veces el zumbador, el aparato se ajustará en modo standby.
- ▶ Puede comprobar la temperatura del aire caliente durante el cocinado pulsando la tecla **CONVECTION**.

Tasten-drücke	Temperatur	Tasten-drücke	Temperatur
1	150 °C	6	200 °C
2	160 °C	7	210 °C
3	170 °C	8	220 °C
4	180 °C	9	230 °C
5	190 °C	10	240 °C

37.12.2 Modo "aire caliente" sin precalentamiento



- 1) Pulse CONVECTION una vez y en la pantalla se mostrará la indicación "150".
- 2) Pulse CONVECTION nuevamente o pulse  Up o  Down para seleccionar la temperatura deseada de 150 a 240 °C.
- 3) Pulse START para confirmar la temperatura.
- 4) Pulse  Up o  Down para ajustar el tiempo de cocinado a un máximo de 95 minutos.
- 5) Pulse START para arrancar el proceso de cocinado.
- 6) Una vez alcanzado el final del tiempo de cocinado, el sistema emitirá cinco señales acústicas.

37.13 Modo "cocinado en varias etapas "

En este modo se puede programar una secuencia de hasta 2 modos. Es posible ajustar el orden y duración de la descongelación, el cocinado en microondas, grill (modo combinado o de aire caliente).

Si desea utilizar la función de descongelación deberá seleccionar ésta como primera función.





HINWEIS

NOTA

► Ni los programas de cocinado automáticos ni la función de precalentamiento pueden utilizarse para cocinar en varias etapas.

- Ejemplo: si desea descongelar alimentos durante 5 minutos y desea cocinarlos al 80 % de potencia de microondas durante 7 minutos, proceda del siguiente modo:



- 1) Pulse  dos veces y en la pantalla se mostrará "d-2" para la descongelación según tiempo.
- 2) Pulse  Up o  Down para ajustar el tiempo de descongelación en 5 minutos.
- 3) Pulse en MICROWAVE y ajuste la potencia de microondas pulsando  Up o  Down al 80 %; se mostrará la indicación P80.
- 4) Pulse START para confirmar.

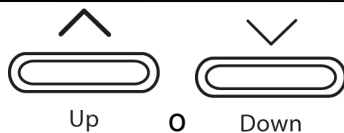

- 5) Pulsando **Up** o **Down**, ajuste el tiempo de cocinado a 7 minutos.
- 6) Pulse **START** para arrancar el proceso de cocinado.
- 7) Una vez alcanzado el final del tiempo de cocinado, el sistema emite cinco señales acústicas.

HINWEIS

NOTA

- Entre el ajuste del primer y el segundo programa de cocinado, no debe confirmar el tiempo, ya que así se iniciaría directamente el primer programa de cocinado. Después de ajustar el tiempo del programa de cocinado, proceda directamente al ajuste de la función del segundo programa de cocinado

37.14 Modo “programa de cocinado automático”

Este modo de funcionamiento permite seleccionar un programa de cocción entre 10 programas diferentes. Para más información vea la tabla de más abajo.



- 1) En modo standby, pulse **Up** para seleccionar la función deseada. En la pantalla se muestra la indicación “A1”, “A2”, “A3” hasta “A10”.
- 2) Pulse **START** para confirmar el programa deseado.



- 3) Mediante las teclas **Up** o **Down**, seleccione el peso o la cantidad deseada de servicios. Se mostrará la indicación del n.º de servicios o el peso en gramos (véase tabla).
- 4) Pulse **START** para arrancar el proceso de cocinado.
- 5) Una vez alcanzado el final del tiempo de cocinado, el sistema emite cinco señales acústicas.

Descripción menú automático

Menú	Peso (g)	Indicación en pantalla	Potencia
A1 Pizza	200	200	C-4
	300	300	
	400	400	
A2 patatas	1 (aprox. 230 gr.)	1	100 %
	2 (aprox. 460 gr.)	2	
	3 (aprox. 690 gr.)	3	

A3 carne	150	150	100 %
	300	300	
	450	450	
	600	600	
A4 pescado	150	150	80 %
	250	250	
	350	350	
	450	450	
	650	650	
A5 verdura	150	150	100 %
	350	350	
	500	500	
A6 bebidas / café	1 taza (240 ml)	1	100 %
	2 tazas (480 ml)	2	
	3 tazas (720 ml)	3	
A7 pasta	50 (agregue 450ml de agua fría)	50	80 %
	100 (agregue 800ml de agua fría)	100	
	150 (agregue 1200ml de agua fría)	150	
A8 palomitas	50	50	100 %
	100	100	
A9 pasteles	475	475	Con 180° precalentamiento
A10 pollo	500	500	C-4
	750	750	
	1000	1000	
	1200	1200	

HINWEIS

A9 Pasteles

► Si selecciona el programa para pasteles A9, el aparato calienta primeramente. No coloque el pastel de inmediato en el aparato. Solo cuando el zumbador suene dos veces el horno se habrá calentado a 180 °. A continuación, introduzca el pastel en el aparato. Vuelva a cerrar la puerta y arranque el proceso de horneado pulsando START. El temporizador sigue funcionando y se hornea el pastel.



37.15 Modo de funcionamiento "Descongelación automática"



Con ayuda del menú "Descongelación automática" se pueden descongelar alimentos suavemente.

37.15.1 Modo "descongelación" según peso



- 1) Pulse WEIGHT/TIME DEFROST una vez y se mostrará la indicación "d.-1".



2) Ajuste mediante las teclas  Up o  Down el peso del alimento. Se mostrará en primer lugar la indicación "100 gr.". Puede ajustar el peso de 100 a 2000 gr.

3) Arranque el proceso de descongelación pulsando START.



4) Una vez alcanzado el final del tiempo de cocinado, el sistema emitirá cinco señales acústicas.

37.15.2 Modo "descongelación" según tiempo



1) Pulse WEIGHT/TIME DEFROST dos veces y se mostrará la indicación "d-2".



2) Pulse las teclas  Up o  Down para ajustar el tiempo de descongelación hasta un máximo de 95 minutos.



3) Arranque el proceso de descongelación en START.

4) Una vez alcanzado el final del tiempo de cocinado, el sistema emitirá cinco señales acústicas.

37.16 Consulta de función



1) Si durante el proceso de cocinado pulsa CLOCK/KITCHEN TIMER se mostrará la hora ajustada.

2) Si pulsa MICROWAVE, GRILL/COMBI. o CONVECTION durante el proceso de cocinado correspondiente, se mostrará la potencia actual.

3)

38 Limpieza y conservación

Este capítulo incluye algunos consejos importantes acerca de la limpieza y la conservación del aparato. Tenga presentes las instrucciones y los posibles daños por limpieza incorrecta del aparato y asegúrese de que el aparato funcione sin errores.

38.1 Instrucciones de seguridad

▲VORSICHT PRECAUCIÓN

Tenga presentes las siguientes instrucciones de seguridad antes de comenzar a limpiar el aparato:

- ▶ El horno debe limpiarse periódicamente para eliminar los restos de alimentos cocinados. No mantener el horno limpio perjudica la conservación del aparato y puede hacer peligrar el aparato, además de causar una acumulación de hongos y bacterias.
- ▶ Antes de limpiar el horno debe apagarlo y desconectarlo de la toma de alimentación eléctrica.

▲VORSICHT**PRECAUCIÓN**

- ▶ La cámara de cocción se calienta mucho después de su uso. Peligro de quemaduras. Espere hasta que el aparato se enfríe.
- ▶ Después del uso debe limpiar la cámara de cocción en cuanto se enfríe. Si espera demasiado, será más difícil llevar a cabo la limpieza e incluso, se hará imposible. Si se acumula demasiada suciedad el aparato podría sufrir daños.
- ▶ Si la humedad penetra en el aparato, sus componentes electrónicos pueden resultar dañados. Evite que caiga líquido en el interior del aparato a través de las ranuras de ventilación.
- ▶ No utilice limpiadores agresivos ni disolventes.
- ▶ No elimine la suciedad incrustada mediante el uso de la fuerza, utilizando objetos duros.
- ▶ Debido a los peligros asociados, las reparaciones o tareas de mantenimiento, en los que es necesario retirar la cubierta de protección antirradiación, deben ser realizados exclusivamente por un técnico autorizado.

38.2 Limpieza**◆ Cámara de cocción y cara interior de la puerta****▲WARNING****Peligro de incendio**

- ▶ Retire siempre los restos de grasa del aparato, ya que podrían inflamarse.
- Mantenga la cámara de cocción del horno limpia. Elimine de las paredes de la cámara las salpicaduras o derrames de alimento con un trapo húmedo. Para la suciedad más difícil puede utilizar un producto de limpieza suave.
- Limpie la puerta, la ventana y las juntas de la puerta con un trapo húmedo para eliminar salpicaduras y derrames de alimentos. Los restos de alimentos en las juntas de la puerta pueden provocar que ésta no cierre correctamente y con ello la salida de microondas.
- Limpie el vapor que se haya depositado en la puerta del horno con un trapo suave. Esto puede ocurrir cuando se utiliza en ambientes muy húmedos y es algo normal.
- Puede eliminar los olores del horno cocinando en un recipiente hondo para microondas durante cinco minutos, una taza de agua a la que se ha añadido el zumo y la pella de un limón. Seque el horno en profundidad con un trapo suave.
- Después de la limpieza del interior, deje la puerta del horno abierta hasta que el aparato esté seco.
- Consejo de limpieza: las paredes interiores a las que se adhieren alimentos cocinados deben limpiarse suavemente del siguiente modo: coloque medio limón en una fuente, agregue 300 ml de agua y caliente esta mezcla durante 10 minutos al 100% de potencia de microondas. A continuación, limpie el aparato utilizando un paño suave.

◆ Parte frontal del aparato y panel de control

- Limpie la parte frontal del aparato y el panel de control con un trapo suave humedecido.
- Asegúrese de que el panel de control no se moje mucho. Utilice para su limpieza un trapo suave y húmedo.

HINWEIS

CONSEJO

- ▶ Deje la puerta del horno abierta para evitar su puesta en marcha por descuido.

◆ Carcasa del aparato

- Limpie la superficie exterior del aparato con un trapo húmedo.

◆ Aro de soporte del plato, plato giratorio y parilla para el grill

- Los accesorios (aro de soporte del plato, plato giratorio y parilla para el grill) deben retirarse de vez en cuando y limpiarse. Lave los accesorios sumergiéndolos en una solución jabonosa templada.
- El aro de soporte del plato giratorio debe limpiarse regularmente para evitar que haga ruido o que gire inadecuadamente.
Este aro se puede limpiar en una solución jabonosa suave. Después de limpiarlo recuerde colocar el anillo correctamente en su sitio.
- Limpie el fondo del horno con un producto de limpieza suave. En caso de manchas más difíciles puede utilizar productos no agresivos.

39 Resolución de fallas

Este capítulo incluye algunos consejos importantes acerca de la localización y resolución de fallas del aparato. Observe dichos consejos para evitar peligros y daños.

39.1 Instrucciones de seguridad

▲ VORSICHT Precaución

- ▶ Las reparaciones de aparatos eléctricos y electrónicos sólo deben realizarse por personal técnico autorizado e instruido por el fabricante.
- ▶ Una reparación indebida podría poner en grave peligro al usuario y causar daños en el aparato.

39.2 Causas de error y tratamiento

Sírvase de la siguiente tabla para localizar y tratar pequeños errores.

Error	Posible causa	Tratamiento
El programa escogido no se inicia.	Puerta no cerrada.	Cierre la puerta
	Enchufe no conectado	Conecte el enchufe
	Fusible no enchufado	Enchufe el fusible

El plato giratorio gira bruscamente	Suciedad entre el plato giratorio y la base de la cámara de cocción.	Elimine la suciedad
	Suciedad en el aro de soporte del plato	
	Recipiente demasiado grande	Utilice otro recipiente
Al finalizar el tiempo ajustado, la comida no está suficientemente descongelada, caliente o cocida.	Tiempo o potencia seleccionados erróneamente.	Ajuste el tiempo y la potencia de nuevo. Repita el proceso de cocción.
El aparato funciona pero la iluminación interior no.	Iluminación interior defectuosa.	Haga cambiar la bombilla en el servicio de reparaciones.
Durante el funcionamiento del microondas se escuchan ruidos anormales.	Comida cubierta con papel de aluminio.	Quite el papel de aluminio.
	La vajilla contiene metal y se producen chispas en la cámara de cocción.	Tenga en cuenta los consejos acerca de la vajilla
La hora que se indica en la pantalla no es correcta.	Ha habido un corte de electricidad.	Ajuste la hora de nuevo.

▲VORSICHT Precaución

- ▶ Si con los pasos que se indica más arriba no consigue solucionar el problema, diríjase al servicio de atención al cliente.



40 Eliminación del aparato usado

Los productos eléctricos y electrónicos usados contienen materiales reutilizables. No obstante, también contienen materiales nocivos, necesarios para su funcionamiento y seguridad.

En la basura doméstica, o ante la manipulación indebida, puede ponerse en peligro la salud humana y el medio ambiente. Por tanto, no debe depositar su aparato usado en ningún caso junto con la basura doméstica

HINWEIS Nota

- ▶ Utilice el puesto de recogida más cercano para devolver y reciclar los aparatos electrónicos usados. Infórmese, si fuera preciso, en su ayuntamiento, en el servicio de recogida de basura o en su distribuidor.
- ▶ Guarde su aparato usado, protegido frente al acceso de los niños, para su eliminación.

Originele Gebruiksaanwijzing

Magnetron, Grill en Heteluchtoven HCMG 25



Artikelnummer 3354

41 Gebruiksaanwijzing

41.1 Algemeen

Lees de hier vermelde informatie, zodat u snel vertrouwd raakt met uw apparaat en al zijn functies in volle omvang kunt gebruiken. U heeft jaren lang plezier van uw magnetron als u hem vakkundig behandelt en onderhoudt. Wij wensen u veel plezier met het gebruik.

41.2 Waarschuwingsinstructies

In deze gebruiksaanwijzing worden de volgende waarschuwingsinstructies gebruikt:

▲GEFAHR

GEVAAR

Een waarschuwing van dit gevarenniveau duidt op een dreigende, gevaarlijke situatie.

Indien de gevaarlijke situatie niet vermeden wordt, leidt deze tot de dood of zware verwondingen.

- ▶ De aanwijzingen van deze waarschuwingsinstructie opvolgen om het gevaar van dood of zware verwondingen bij personen te voorkomen.

▲WARNING

WAARSCHUWING

Een waarschuwing van dit gevarenniveau duidt op een mogelijk gevaarlijke situatie.

Indien de gevaarlijke situatie niet vermeden wordt, kan dit tot zware verwondingen leiden.

- ▶ De aanwijzingen van deze waarschuwingsinstructie opvolgen om verwondingen bij personen te voorkomen.

▲VORSICHT

VOORZICHTIG

Een waarschuwing van dit gevarenniveau duidt op een mogelijk gevaarlijke situatie.

Indien de gevaarlijke situatie niet vermeden wordt, kan dit tot lichte of matige verwondingen leiden.

- ▶ De aanwijzingen van deze waarschuwingsinstructie opvolgen om verwondingen bij personen te voorkomen.

HINWEIS

Tip

Een tip duidt op extra informatie, die de omgang met het apparaat lichter maakt.

41.3 Algemene veiligheidsinstructies

HINWEIS Tip

Houdt u zich voor een veilige omgang met het apparaat aan de volgende algemene veiligheidsinstructies:

- ▶ Controleer het apparaat voor de ingebruikname op aan de buitenkant zichtbare schade. Neem een beschadigd apparaat niet in gebruik.
- ▶ Bij beschadiging van de voedingskabel moet een nieuwe voedingskabel door een erkende vakman geïnstalleerd worden.
- ▶ Dit apparaat kan door kinderen vanaf acht jaar en door personen met een geestelijke, zintuiglijke of lichamelijke handicap worden gebruikt, als zij zijn onderwezen in het veilige gebruik en de mogelijke gevaren begrijpen.
- ▶ Kinderen mogen niet met het apparaat spelen.
- ▶ Reinigings- en onderhoudswerkzaamheden mogen niet door kinderen worden uitgevoerd, zolang zij niet minstens 8 jaar oud zijn en onder toezicht staan.
- ▶ Houd het apparaat en de netkabel buiten het bereik van kinderen van minder dan 8 jaar.
- ▶ Gebruik uitsluitend keukenapparaten en voorwerpen, die in een magnetron kunnen worden gebruikt.
- ▶ Het apparaat moet regelmatig worden schoongemaakt en voedingsresten moeten altijd worden verwijderd.
- ▶ Lees "Gevaar door microgolven" zorgvuldig door.
- ▶ Het apparaat mag alleen volgens de bijgesloten handleiding worden ingebouwd of opgesteld.
- ▶ Het apparaat tijdens gebruik niet onbeheerd laten.
- ▶ Gebruik de oven niet als deze leeg is. Het apparaat kan beschadigd worden.
- ▶ Het apparaat is niet gemaakt om levende dieren te drogen, verwarmen of verhitten.

- ▶ Thermometers voor gerechten zijn niet geschikt voor magnetrongebruik.
- ▶ Gebruik de binnenruimte niet als opslagplaats. Laat geen papierproducten, kookgereedschap of levensmiddelen in de binnenruimte als de oven niet gebruikt wordt.
- ▶ Sla het apparaat niet op en gebruik het niet in de open lucht.
- ▶ Gebruik het apparaat niet in de buurt van water, in vochtige kelderruimtes of in de buurt van zwembaden.
- ▶ Stoomreinigers mogen niet worden gebruikt om het apparaat te reinigen.
- ▶ Het apparaat moet met de achterkant tegen een muur worden geplaatst.
- ▶ Reparaties mogen alleen uitgevoerd worden door gekwalificeerd vakpersoneel dat door de fabrikant is geschoold. Door ondeskundige reparaties kunnen aanzienlijke gevaren voor de gebruiker ontstaan.
- ▶ Een reparatie van het apparaat tijdens de garantieperiode mag alleen door een door de fabrikant geautoriseerde servicedienst uitgevoerd worden, anders vervalt bij een volgende schade de aanspraak op garantie.
- ▶ Defecte onderdelen mogen alleen tegen originele vervangende onderdelen omgewisseld worden. Alleen bij die onderdelen is gegarandeerd dat ze aan de veiligheidseisen voldoen.
- ▶ Het apparaat is er niet voor bedoeld om met een externe tijdschakelaar of een afzonderlijke afstandsbediening te worden gebruikt.
- ▶ **LEES DEZE VEILIGHEIDSVOORSCHRIFTEN NAUWKEURIG DOOR EN BEWAAR ZE VOOR LATER GEBRUIK.**

41.4 Bronnen van gevaar

41.4.1 Gevaar door microgolven

▲WARNING

WAARSCHUWING

De invloed van microgolven op het menselijk lichaam kan tot letsels leiden.

Neemt u de volgende veiligheidsvoorschriften in acht om uzelf of anderen niet bloot te stellen aan microgolven:

- ▶ Nooit het apparaat gebruiken met een open deur. Door een defecte of gemanipuleerde veiligheidsschakelaar bestaat het gevaar direct blootgesteld te worden aan microgolven.
- ▶ Plaats geen voorwerpen tussen de voorkant van de oven en de ovendeur en vermijd afzetting van vuil of resten van reinigingsmiddelen op de dichtingen van het apparaat
- ▶ Gebruik het apparaat niet als:
 - de deur van het apparaat verbogen is - de deurscharnieren los zitten
 - er zichtbare gaten of barsten aan de buitenkant zitten,
 - op de deur of aan de binnenkant zitten
- ▶ Wanneer de deur of de deurafdichting beschadigd zijn, mag het apparaat niet worden bediend, totdat het door een geautoriseerde vakkracht is gerepareerd.
- ▶ Verwijder geen afdichtingmateriaal van het apparaat.
- ▶ Vanwege de daarmee verbonden gevaren mogen reparaties en servicewerkzaamheden, waarbij de stralingsafdekking wordt verwijderd, uitsluitend door vakmensen worden uitgevoerd.

41.4.2 Verbrandingsgevaar



WAARSCHUWING

De in dit apparaat verwarmde gerechten en het gebruikte kookgerei alsook de oppervlakte van het apparaat kunnen zeer heet worden. Neemt u de volgende veiligheidsvoorschriften in acht om uzelf of anderen niet te branden of aan kokende vloeistof te verbranden:

- ▶ Bij het grillen met en zonder magnetrongebruik worden de binnenruimte, het grillverwarmingselement en de deur van het apparaat heet! De snoer moet daarom op afstand worden gehouden van de oppervlaktes, en de beluchtingsgleuven in het apparaat mogen niet worden bedekt.
- ▶ Delen binnen handbereik kunnen tijdens het gebruik van het apparaat warm worden; kinderen moeten daarom op afstand worden gehouden.
- ▶ Tijdens het gebruik wordt het apparaat warm; de verwarmingselementen binnenin het apparaat mogen daarom niet worden aangeraakt.
- ▶ Het apparaat en delen binnen handbereik raken tijdens het gebruik sterk verhit. De verwarmingselementen mogen daarom niet worden aangeraakt, en kinderen onder 8 jaar moeten op afstand of onder toezicht worden gehouden.
- ▶ Trek uw ovenhandschoenen aan bij het naar binnen schuiven of er uitnemen van ovenschotels en gegrilde gerechten, bij gebruik van de binnenruimte bij een ingeschakelde grillfunctie of als deze functie pas uitgeschakeld is.
- ▶ Gebruik de oven niet om te frituren. Hete olie kan delen van de oven en kookgerei beschadigen en verbrandingen veroorzaken.
- ▶ Let u er op, dat in het apparaat bij magnetrongebruik voornamelijk de gerechten en vloeistoffen in een vorm verhit worden en niet de vorm zelf. Hoewel de deksel van een vorm niet heet is als u hem uit het apparaat haalt, ontstaat bij het afnemen

van de deksel een gelijke hoeveelheid damp en spetters als bij een conventionele manier van koken.

▲WARNING WAARSCHUWING

- ▶ Test altijd de temperatuur van de gerechten, met name als u **levensmiddelen of vloeistoffen voor baby's** opwarmt. Het is raadzaam nooit levensmiddelen of vloeistoffen te consumeren als deze direct uit het apparaat komen. Wacht u enkele minuten en roer de levensmiddelen of vloeistoffen om, totdat de warmte zich gelijkmatig verdeeld heeft.
- ▶ Bij bepaalde levensmiddelen bestaat het gevaar op verbranden door een vertraging in het kookproces. Wacht ongeveer 30 tot 60 seconden af bij het uit het apparaat halen van levensmiddelen die uit een mengsel van vet en water bestaan, zoals bijvoorbeeld bouillon. Dit mengsel kan dan tot rust komen. U voorkomt een plotseling zieden (koken) als u een lepel in het levensmiddel of in de vloeistof houdt of een bouillonblokje toevoegt. Om deze kookvertraging te verhinderen kunt u ook vóór bereiding een metalen in de vorm leggen. Let u er op dat de lepel nergens de wand van het apparaat of de grill aanraakt, omdat dit kan leiden tot beschadiging van het apparaat.

41.4.3 Brandgevaar

▲WARNING WAARSCHUWING

Bij ondeskundig gebruik van het apparaat bestaat brandgevaar doordat de inhoud vlamvat. Neemt u de volgende veiligheidsvoorschriften in acht om brandgevaar te voorkomen:

- ▶ Let u er op dat de tijden bij het koken, verwarmen, ontdooien met het apparaat vaak behoorlijk korter zijn dan bij een kookplaat of oven. Te lange bereidingstijden leiden tot uitdrogen en eventueel tot explosie van het levensmiddel. Er bestaat brandgevaar!
Brandgevaar bestaat ook bij het te lang drogen van brood, broodjes, bloemen, kruiden.

▲WARNING**WAARSCHUWING**

- ▶ Oververhit geen voedingsmiddelen.
- ▶ Met kapok, kersenpitten of gel gevulde kussens en soortgelijke dingen niet in het apparaat opwarmen.
Deze dingen kunnen ontvlammen, ook als ze na verwarming uit het apparaat genomen worden.
- ▶ Verwarmt u geen alcohol in onverdunde toestand.
- ▶ Laat het apparaat niet onbeheerd als u levensmiddelen in wegwerpvormen uit kunststof, papier of andere brandbare materialen verwarmt of gaar wil laten worden. Wegwerpvormen uit kunststof moeten voldoen aan de onder "**Aanwijzingen magnetron kookgerei**" genoemde eigenschappen.
- ▶ Schakel het apparaat uit of beter gezegd, trek de stekker uit het stopcontact en houd de deur gesloten als u rook signaleert, om zo de vlammen te smoren.
- ▶ Gebruik het apparaat nooit om ontvlambare materialen te bewaren of te drogen.
- ▶ De magnetron is uitsluitend bestemd voor het verwarmen van gerechten en dranken. Het drogen van gerechten en kleding en het verwarmen van warmtekussens, pantoffels, sponzen, vochtige doeken en dergelijke loopt het risico lichamelijk letsel, ontstekingen of brand te veroorzaken.
- ▶ **Verwijder altijd vetresten uit het apparaat, omdat deze licht ontvlambaar zijn.**

41.4.4 Explosiegevaar

▲WARNING**WAARSCHUWING**

Bij ondeskundig gebruik van het apparaat bestaat explosiegevaar door overdruk.

Neemt u de volgende veiligheidsvoorschriften in acht om explosiegevaar te voorkomen:

- ▶ Vloeistoffen en andere voedingsmiddelen mogen niet in afgesloten potten worden verhit, omdat deze kunnen exploderen.

▲WARNING**WAARSCHUWING**

- ▶ Bij het verhitten van voedingsmiddelen in plastikbakken moet u vanwege brandgevaar het apparaat in het oog houden.
- ▶ Verwijder bij babyflessen de afsluitdop en speen.
- ▶ Gebruik bij het koken geen kookgerei met holle, gebogen handgrepen en dekselknoppen, waardoor vocht in de holle ruimtes kan ontstaan als deze holle ruimtes niet voldoende ontlucht zijn. • Eieren met schaal en hele hard gekookte eieren niet in het apparaat opwarmen, omdat ze ook na de behandeling in de magnetron nog exploderen kunnen.
- ▶ Verwijder de uit draad gemaakte afsluitingen bij papier- of kunststofzakjes, zodat er geen overdruk opgebouwd kan worden.

41.4.5 Gevaar door elektrische stroom**▲GEFAHR****Levensgevaar door elektrische stroom!**

Bij contact met onder stroom staande snoeren of constructieonderdelen bestaat levensgevaar!

Neemt u de volgende veiligheidsvoorschriften in acht om een dreiging van elektrische stroom te voorkomen:

- ▶ Bij beschadiging van de voedingskabel moet een speciale voedingskabel door een door de fabrikant aangewezen vakkracht geïnstalleerd worden.
- ▶ Neem het apparaat niet in gebruik als de voedingskabel of de stekker beschadigd is, als het niet naar behoren functioneert, als het beschadigd is of op de grond is gevallen. Als de voedingskabel beschadigd is, moet deze door de fabrikant of zijn servicedienst of een soortgelijk gekwalificeerde persoon vervangen worden, om zo gevaren te voorkomen.
- ▶ Opent u in geen enkel geval de behuizing van het apparaat. Zodra van spanning voorziene aansluitingen aangeraakt worden en de elektrische en mechanische structuur veranderd worden, dan bestaat het gevaar van een elektrische schok. Bovendien kunnen hierdoor storingen in het functioneren optreden.

41.5 Informatie over deze gebruiksaanwijzing

Deze gebruiksaanwijzing is onderdeel van de magnetron (vanaf hier 'apparaat' genoemd) en geeft u belangrijke aanwijzingen voor de ingebruikname, de veiligheid, het doelgerichte gebruik en het onderhoud van het apparaat.

De gebruiksaanwijzing moet altijd bij het apparaat voorhanden zijn en voor iedereen te lezen en te gebruiken die met de

- ingebruikname
- bediening

- oplossing van een storing en/of
- reiniging

van het apparaat belast is.

Bewaar deze gebruiksaanwijzing en geef hem samen met het apparaat door aan een eventuele volgende eigenaar.

41.6 Aansprakelijkheid

Alle in deze gebruiksaanwijzing aanwezige technische informatie, gegevens en instructies voor installatie, ingebruikname en onderhoud beantwoorden aan de laatste stand bij het in druk gaan en vinden plaats met inachtneming van onze tot nu toe opgedane ervaringen en kennis naar eer en geweten. Aan de informatie, afbeeldingen en beschrijvingen in deze gebruiksaanwijzingen kunnen geen rechten worden ontleend.

De fabrikant is niet aansprakelijk voor schade op grond van:

- Niet-naleving van de gebruiksaanwijzing
- Ondeskundige reparaties
- Niet volgens de voorschriften geldend gebruik
- Technische veranderingen, modificaties van het apparaat
- Toepassing van niet goedgekeurde onderdelen

Modificaties van het apparaat worden niet aanbevolen en vallen niet onder de garantie.

Vertalingen worden naar beste weten uitgevoerd. Wij zijn niet verantwoordelijk voor vertaalfouten, ook niet in het geval dat de vertaling door ons of in opdracht van ons is gemaakt. Bindend blijft alleen de oorspronkelijke Duitse tekst.

41.7 Auteurswet

Dit documentatiemateriaal is auteursrechtelijk beschermd.

Alle rechten, ook die van de fotomechanische reproductie, de verveelvoudiging en de verbreiding door bijzondere handelswijzen (bijvoorbeeld gegevensverwerking, informatiedragers en datanetwerken), ook ten dele, zijn de firma Braukmann GmbH voorbehouden. Inhoudelijke en technische veranderingen voorbehouden.

42 Veiligheid

In dit hoofdstuk krijgt u belangrijke veiligheidsinstructies betreffende de omgang met het apparaat. Dit apparaat beantwoordt aan de voorgeschreven veiligheidsvoorschriften. Een ondeskundig gebruik kan echter tot materiële schade en schade aan personen leiden.

42.1 Gebruik volgens de voorschriften

Dit apparaat is alleen voor het gebruik in het huishouden in een gesloten ruimte ter

- Ontdooien
- Verwarmen
- Koken
- Grillen
- Inkoken
- Bakken van levensmiddelen en dranken bestemd.

Een ander of er van afwijkend gebruik geldt als niet volgens de voorschriften.

▲WARNING WAARSCHUWING

Gevaar door gebruik niet volgens de voorschriften!

Bij onreglementair gebruik van het apparaat en/of gebruik op een andere wijze kunnen gevaren ontstaan.

Het apparaat uitsluitend volgens de voorschriften gebruiken.

► De in deze gebruiksaanwijzing beschreven handelswijzen in acht nemen.

Aanspraken van welke aard dan ook wegens niet reglementair gebruik zijn uitgesloten. Het risico draagt alleen de gebruiker.

43 Ingebruikname

In dit hoofdstuk krijgt u belangrijke informatie omtrent de ingebruikname van het apparaat. Neem de aanwijzingen in acht om gevaren en beschadigingen te voorkomen.

43.1 Veiligheidsvoorschriften

▲WARNING WAARSCHUWING

Bij de ingebruikneming van het apparaat kan materiële schade en letsel aan personen ontstaan!

- Neemt u de volgende veiligheidsvoorschriften in acht om de gevaren te voorkomen:
- Verpakkingsmateriaal mag niet als speelgoed gebruikt worden. Er bestaat kans op verstikking.
- Vanwege het hoge gewicht van het apparaat het transport als ook het uitpakken en plaatsen met twee personen uitvoeren.

43.2 Leveringsomvang en transportinspectie

De magnetron HCMG 25 wordt standaard met de volgende onderdelen geleverd:

- Magnetron HCMG 25
- Draairing
- Glazen draaiplateau
- Grillrooster

- Gebruiksaanwijzing

HINWEIS

Tip

- ▶ Controleer de levering op volledigheid en op zichtbare beschadigingen.
- ▶ Waarschuw de expediteur, de verzekering en de leverancier bij een onvolledige levering of bij beschadiging als gevolg van gebrekkige verpakking of als gevolg van het transport.

43.3 Auitpakken

Bij het uitpakken van het apparaat gaat u als volgt te werk:

- Verwijder alle verpakkingsonderdelen en de accessoires.
- Controleer het apparaat op mogelijke beschadigingen (deuken, beschadigde deur, etc.). Beschadigde apparaten mogen niet in gebruik worden genomen.
- Behuizing: Verwijder het beschermfolie aan de buitenkant van de magnetronbehuizing.
- De lichtbruine/zilver afdeklaag aan de binnenkant beschermt de magnetron en mag niet worden verwijderd.

43.4 Verwijderen van de verpakking

De verpakking beschermt het apparaat tegen transportschade. De verpakkingmaterialen zijn uitgezocht vanuit milieuvriendelijke en verwijderingstechnische gezichtspunten en daarom recyclebaar. Het terugbrengen van de verpakking in de materiaalkringloop bespaart grondstoffen en verkleint de afvalhoop. Lever niet meer benodigd verpakkingmateriaal in bij een afvalbrengstation, dat zorgdraagt voor de recycling.



HINWEIS

Tip

- ▶ Bewaar indien mogelijk het originele verpakkingmateriaal gedurende de garantieperiode, zodat u het apparaat indien nodig weer volgens de voorschriften kunt inpakken.

43.5 Plaatsen

43.5.1 Eisen aan de plek van plaatsing

Voor een veilig en foutloos functioneren van het apparaat moet de plek waar het apparaat komt te staan aan de volgende eisen voldoen:

- Het apparaat moet op een vaste, vlakke, horizontale (waterpas) en hittebestendige ondergrond met voldoende draagkracht voor de oven en het volgens de verwachtingen zwaarste in de oven bereide gerecht neergezet worden.
- Kies de plek dusdanig dat kinderen hete oppervlakken van het apparaat niet kunnen aanraken.
- Het apparaat is niet geschikt voor inbouw in een wand of in een inbouwkast.
- Plaatst u het apparaat niet in een hete, natte of zeer vochtige omgeving of in de buurt van brandbare materialen.

- Laat het snoer niet over de rand van een tafel of werkplek naar beneden hangen.
- Het stopcontact moet makkelijk toegankelijk zijn, zodat de voedingskabel er in geval van nood ongecompliceerd uitgehaald kan worden.
- De inbouw en montage van dit apparaat op niet stationaire plekken (bijvoorbeeld schepen) mogen alleen door vakzaken/vakmensen uitgevoerd worden, als ze de voorwaarden voor een veilig gebruik van dit apparaat garanderen.

43.5.2 Opstelling van het apparaat

- 1) Plaats het apparaat op een vlakke ondergrond en zorg voor voldoende beluchtingsruimte.

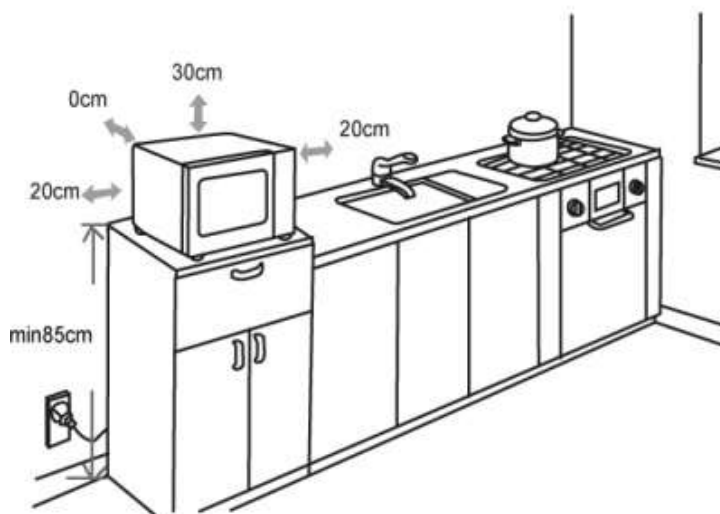

- a) Het oppervlak moet zich minstens 85 cm boven de vloer bevinden.
- b) Het apparaat moet met de achterzijde naar een muur toe staan. Boven het apparaat moet er een afstand van 30 cm worden vrijgehouden, de afstand aan de zijkant naar de andere muren of elementen moet minstens 20 cm bedragen.
- c) Verwijder NIET de voeten

- aan de onderkant van het apparaat.
 - d) Bedek geen openingen van het apparaat en blokeer deze niet.
 - e) Het bedekken van de beluchtingsgleuven kan leiden tot beschadiging van het apparaat.
 - f) Plaats de magnetron zo ver mogelijk uit de buurt van radio- of televisietoestellen, omdat de radio- of televisieontvangst door de magnetron kunnen worden verstoord.
- 2) Steek de stekker van het apparaat in een normaal stopcontact. Let erop, dat de spanning en netfrequentie van het apparaat (zie typeplaatje) overeenkomen met de stroomvoorziening in huis.

43.5.3 Voorkomen van frequentiestoring

Door het apparaat kunnen storingen bij radio's, televisies of soortgelijke apparaten optreden.

Door de volgende maatregelen kunnen storingen weggenomen of gereduceerd worden:

- Reinig de deur en de afdichtingen van het apparaat.
- Plaats de radio, de televisie, etc. op een zo groot mogelijke afstand van het apparaat.

- Gebruik voor het apparaat een ander stopcontact, zodat het apparaat en de gestoorde ontvanger van verschillende stroomketens gebruik maken.
- Gebruik een volgens de voorschriften geïnstalleerde antenne voor de ontvanger, om zo zeker te zijn van een goede ontvangst.

43.6 Montage van onderdelen

43.6.1 Glazen draaiplateau

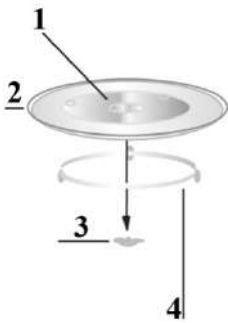

-
- 1 Naaf (onderkant)
- 2 Glazen draaiplateau
- 3 Draaikruis
- 4 Draairing
-

Het glazen draaiplateau als volgt monteren:

- De draairing plaatsen
- Het glazen draaiplateau zodanig plaatsen, dat de uitsteeksels aan de onderkant in het draaikruis komen te zitten.
- Het draaiplateau nooit verkeerd om plaatsen. Hij moet vrij kunnen draaien.
- Bij het koken moeten altijd de draaiplateau en de bijbehorende draairing worden gebruikt.
- Alles wat u in de magnetron zet wordt voor het verhitten altijd op het draaiplateau of het grillrooster geplaatst.
- Wanneer de glazen draaiplateau of de bijbehorende draairing scheuren of breken, neem dan direct contact op het uw Service Center.

43.6.2 Grillrooster

- Het grillrooster op het glazen draaiplateau zetten.

HINWEIS

Tip

- ▶ Het grillrooster alleen in de grill-, hete lucht- en combinatiemodus C3 gebruiken.

43.7 Elektrische aansluiting

⚠ GEFAHR

GEVAAR

- ▶ Gevaar door stroomstoten
- ▶ Het aanraken van interne delen kan leiden tot ernstige verwondingen of de dood.
- ▶ Het apparaat mag niet uit elkaar worden gehaald.
- ▶ Door een onvakkundige aarding kan er sprake zijn van stroomstoten. Gebruik geen stopcontact, die niet vakkundig is geïnstalleerd en geaard.

Voor een veilig en feilloos gebruik van het apparaat moeten bij de elektrische aansluiting de volgende aanwijzingen in acht genomen worden:

- Controleer voor het aansluiten van het apparaat de aansluitingsgegevens (spanning en frequentie) op het typeplaatje met de gegevens van uw stroomnet. Deze gegevens moeten overeenkomen, zodat het apparaat niet beschadigd kan raken. In geval van twijfel vraagt u een vakkundige elektricien.
- Het stopcontact moet via een 16A veiligheidsschakelaar, gescheiden van andere stroomverbruikers, zijn beveiligd.
- Bij gebruik van een verlengsnoer mag voor aansluiting van het apparaat op het stroomnet alleen een uitgerold verlengsnoer van maximaal 3 meter lengte en een doorsnede van 1,5 mm² gebruikt worden. Het gebruik van een stekker of stekkerdoos met meerdere aansluitingen is vanwege het daarmee verbonden brandgevaar verboden.
- Vergewis u er van dat de voedingskabel onbeschadigd is en niet onder de oven of over hete of scherpste oppervlakten gelegd is.
- Dit apparaat moet geaard zijn. Bij kortsluiting beschermt de aarding tegen stroomstoten, doordat de elektrische stroom over een extra leiding wordt afgevoerd. Het apparaat is voorzien van een passend snoer met aarding en een veiligheidsstopcontact. De stekker moet in een vakkundig geïnstalleerd en geaard stopcontact worden gestoken.
- De elektrische veiligheid van het apparaat is alleen dan gegarandeerd wanneer het is aangesloten aan een reglementair geïnstalleerd systeem met aardkabels en veiligheidsschakelaars. Het in werking stellen via een stopcontact zonder veiligheidsschakelaar is verboden. Laat u in geval van twijfel de huisinstallatie controleren door een erkende elektricien.
De fabrikant kan niet aansprakelijk worden gesteld voor schade, die door een gebrekkige of onderbroken aardingskabel veroorzaakt worden.

43.1.1 Verlengsnoer

- Het aansluitingssnoer is kort gehouden, zodat hij niet in de knoop raakt en om struikelgevaar te voorkomen,
- Indien een langer snoer of een verlengsnoer wordt gebruikt:
 - 1) De belastbaarheid van het snoer of het verlengsnoer moet minstens overeenkomen met het elektrische vermogen van het apparaat.
 - 2) Een verlengsnoer moet een geaarde drie-aderige snoer zijn.
 - 3) Het lange snoer moet zo worden geplaatst, dat het niet van de rand van een tafel of werkplek naar beneden hangt, waar kinderen eraan kunnen trekken, en zodanig, dat er geen struikelgevaar is.

44 Opbouw en functie

In dit hoofdstuk krijgt u belangrijke aanwijzingen m.b.t. de opbouw en het functioneren van het apparaat.

44.1 Algemeen overzicht

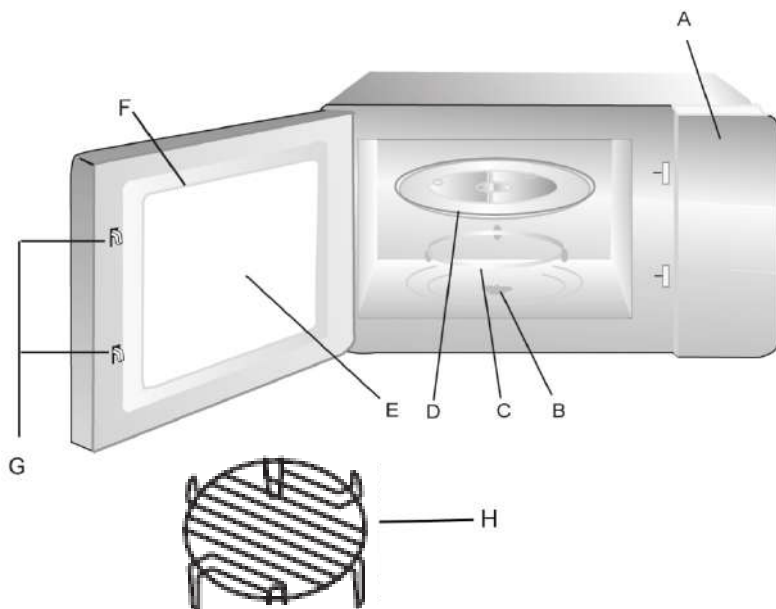

- A) Bedieningspaneel
Kooktijd, vermogen,
functieaanduiding en actuele tijd
worden getoond.
- B) Draaikruis
- C) Draairing
- D) Glazen draaiplateau
- E) Ovenraam
- F) Deur
- G) Veiligheidsvergrendeling
- H) Grillrooster

44.2 Bedieningspaneel en display

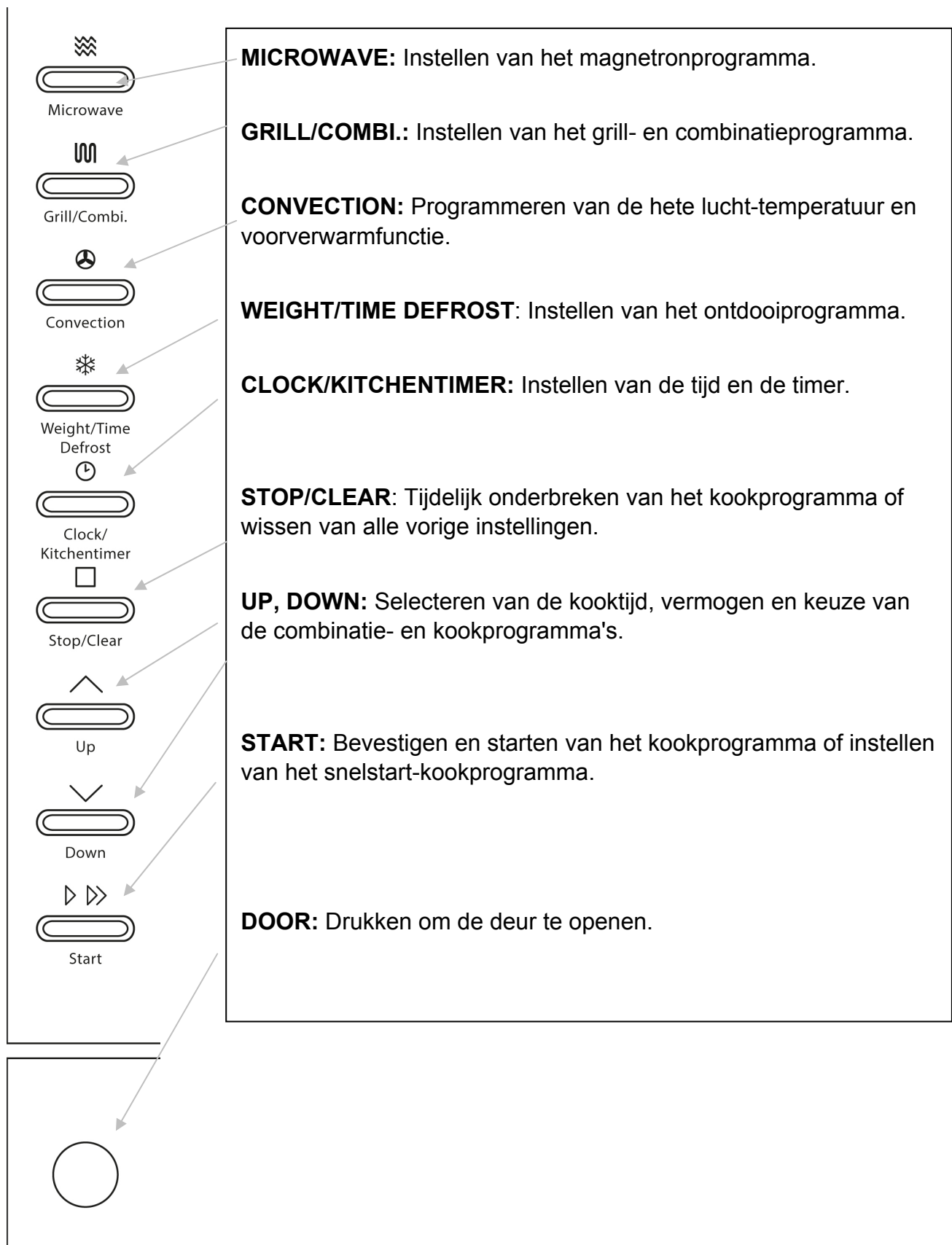

44.3 Pieptonen

Het apparaat geeft de volgende akoestische signalen:

- **Een signaaltoon:** Het apparaat heeft de invoer geaccepteerd
- **Twee signaaltonen:** Geeft aan dat u het eten moet omdraaien of bij de voorverwarmingsfunctie het eten in de oven moet plaatsen.
- **Vijf signaaltonen:** Het einde van de kooktijd is bereikt.
- **Geen signaaltoon:** Het apparaat heeft de invoer niet geaccepteerd. De invoer controleren en opnieuw proberen.

44.4 Veiligheidsvoorzieningen



44.4.1 Waarschuwingsinstructies op apparaat

▲VORSICHT VOORZICHTIG

Gevaar door hete oppervlakte!

Boven aan de achterkant bevindt zich een waarschuwing voor het gevaar door hete oppervlakten. De oppervlakte van het apparaat kan zeer heet worden.

- ▶ De hete oppervlakte van het apparaat niet aanraken.
Brandgevaar!
- ▶ Zet of leg geen voorwerpen op het apparaat.
- ▶ Plaats de magnetron niet boven een kookveld of een ander apparaat dat hitte genereert, omdat de magnetron hierdoor beschadigd kan raken en de garantie vervalft.

44.4.2 Deurvergrendeling

In de deurvergrendeling van het apparaat is een veiligheidsschakelaar ingebouwd, die de werking van het apparaat bij een openstaande deur verhindert.

▲VORSICHT VOORZICHTIG

Gevaar door microgolven!

Is deze veiligheidsinrichting defect of wordt deze veiligheidsinrichting vermeden, dan bent u en zijn ook anderen blootgesteld aan microgolven

- ▶ Het apparaat niet gebruiken als de veiligheidsschakelaar defect is.
- ▶ Deze veiligheidsinrichting niet buiten werking stellen.

44.4.3 Kinderslot

Het kinderslot verhindert gebruik van het apparaat door kinderen zonder toezicht.

◆ Activeren van het kinderslot



Drukt u de knop **STOP/CLEAR** drie seconden lang in, totdat u een pieptonen hoort en de functie zichtbaar is in het display . In vergrendelde toestand zijn alle knoppen gedeactiveerd.

◆ Deactiveren van het kinderslot



Drukt u de knop **STOP/CLEAR** lang in, totdat u een pieptoon hoort en de functie zichtbaar is in het display . In ontgrendelde stand zijn alle knoppen weer geactiveerd.

44.5 Typeplaatje

Het typeplaatje met de aansluit- en vermogensgegevens bevindt zich aan de achterkant van het apparaat.

45 Bediening en gebruik

In dit hoofdstuk krijgt u belangrijke aanwijzingen m.b.t. de bediening van het apparaat. Neem de aanwijzingen in acht om gevaren en beschadigingen te voorkomen.

▲ **WAARSCHUWING**

- ▶ Het apparaat tijdens gebruik niet uit het oog verliezen, zodat er bij gevaren snel ingegrepen kan worden.

45.1 Basis van het magnetron koken

De voor de verwarming van de gerechten benodigde tijd en het vermogen hangt onder andere af van de eindtemperatuur, de hoeveelheid en de soort en toestand van het gerecht. Gebruik de kortst aangegeven kooktijd en verleng de tijd naar behoefte.

Sorteer de te bereiden etenswaren zorgvuldig. Plaats de dikste stukken op de rand van de vorm.

Dek het gerecht tijdens het koken af. Een deksel verhindert spatten en draagt bij tot een gelijkmatig garen/verhitten.

Tijdens het verwarmen dient u het gerecht meermaals om te draaien, anders te leggen of om te roeren, zodat uw een gelijkmatige temperatuurverdeling krijgt.

Eventueel aanwezige kiemen in het gerecht worden alleen bij een voldoende hoge temperatuur (>70°C) en bij een voldoende lange tijd (>10 min.) gedood.

Levensmiddelen met vaste huid of schaal zoals tomaten, worsten, schilaardappelen en aubergines meermaals prikken ofwel inkerven, zodat ontstane damp ontsnappen kan en de levensmiddelen niet uit elkaar spatten.

Eieren zonder schaal mogen alleen dan in de magnetron opgewarmd worden, wanneer er in het vel van de eierdooier van tevoren meermaals geprikt is. De eierdooier kan anders na het verwarmen met hoge druk naar buiten spuiten.

Verleg gerechten zoals gehaktballetjes na de helft van de kooktijd van boven naar beneden en van het midden tot aan de uiterste rand.

45.2 Soorten gebruik

Het apparaat kan op verschillende manier gebruikt worden. De volgende opsomming geeft de mogelijkheden van gebruik van het apparaat aan:

◆ Gebruik "Magnetron"

Dit gebruik is geschikt voor normaal verhitten van gerechten.

◆ Gebruik "grill en combinatieprogramma's"

De modus grill (G-1) is geschikt voor braden en bakken van eten.

De combinatieprogramma's zijn geschikt voor het gelijktijdig koken in de magnetron, grillen en koken met hete lucht.

De volgende combinatieprogramma's zijn beschikbaar:

Display	Combinatieprogramma		
	Magnetron	Grill	Convectie
C-1	X		X
C-2	X	X	
C-3		X	X
C-4	X	X	X

◆ Gebruik "hete lucht"

Bij dit gebruik circuleert de hete lucht in de binnenkant van het apparaat, om zo een snelle en gelijkmatige verwarming van het gerecht te verkrijgen.

◆ Gebruik "Meerdere fasen koken"

Bij dit gebruik kunnen tot 2 automatische fasen geprogrammeerd worden. De volgorde en duur van het ontdooien, magnetron koken en grill en hete lucht gebruik, kunt u zelf instellen.

◆ Gebruik "automatisch kookprogramma"

Bij dit gebruik kan het kookprogramma uit 10 verschillende menu's uitgekozen worden.

◆ Automatisch ontdooien

Dit gebruik is geschikt voor het ontdooien van bevroren gerechten. U kunt kiezen tussen ontdooien naar gewicht en ontdooien naar tijd.

45.3 Aanwijzingen magnetron kookgerei

Het ideale materiaal voor magnetronkookgerei is dusdanig gemaakt, dat de microgolven doorgelaten worden en de energie kan doordringen in de vormen, zodat de gerechten opwarmen.

Neem de volgende aanwijzingen in acht bij de keuze van passend kookgerei:

Microgolven kunnen niet door metaal. Gereedschap uit metaal en kookgerei met metalen ornamenten dienen daarom niet gebruikt te worden.

► Gebruik bij het koken in de magnetron geen producten uit recycling papier, omdat hierin kleine metaalfragmenten kunnen zitten, die vonken en/of brand kunnen veroorzaken.

- ▶ Gebruik bij voorkeur rond of ovaal kookgerei in plaats van vierkant of rechthoekig, omdat voedsel in de hoeken er toe neigt oververhit te raken.
- ▶ Smalle stroken aluminiumpapier kunnen gebruikt worden om kwetsbare delen tegen overmatig verhitten te beschermen. Gebruik niet te veel folie en houdt een afstand van circa 2,5 cm. aan tussen het folie en de zijkanen van het apparaat.
- ▶ Gebruik geen aluminiumfolie bij gebruik van de magnetronfunctie of bij combinaties met de magnetron (zie tabel).

De volgende tabel dient als houvast bij de keuze van het juiste kookgerei:

Kookgerei	Magnetron	Grill	Hetelucht	Combinatie
Hittebestendig glasservies	✓	✓	✓	✓
Niet hittebestendig glasservies	✗	✗	✗	✗
Hittebestendig keramisch servies	✓	✓	✓	✓
Magnetronbestendige kunststofvormen	✓	✗	✗	✗
Keukenpapier	✓	✗	✗	✗
Metaalblik	✗	✓	✓	✗
Voetstuk uit metaal	✗	✓	✓	✗
Aluminiumfolie en - vormen	✗	✓	✓	✗

45.4 Deur openen/sluiten

◆ Deur openen



Druk op de knop deur openen om de deur van het apparaat te openen. Mocht het apparaat ingeschakeld zijn, dan wordt het actuele kookprogramma onderbroken

HINWEIS

Tip

- ▶ Laat de deur een moment open voordat u in de binnenruimte tast, om zo de opgehoopte hitte te laten ontsnappen.

◆ Deur sluiten



Sluit de deur totdat de deurvergrendeling hoorbaar sluit. Mocht een lopend programma door het openen van de deur onderbroken zijn, dan wordt het actuele kookprogramma na drukken op de knop **START** voortgezet.

45.5 Inschakelen naar programmakeuze



Druk na de gemaakte programmakeuze met de draairegelaar op de knop **START** om het ingestelde kookprogramma te starten.

45.6 Snelstart

Snelstart van de magnetron:

- 1) U kunt voor een willekeurige tijdsduur de magnetron direct met 100 %



vermogen starten. Stel daarvoor met de  de tijd in en start dan met START direct de magnetron met 100 % vermogen.



- 2) In de standby-modus drukt u op START om bij 100 % vermogen gerechten gedurende 30 seconden op te warmen. Iedere keer dat u op START drukt verlengt de verwarmingstijd met 30 seconden. Het maximum is 95 minuten.



- 3) In alle magnetron-, grill- hete lucht en combinatieprogramma kan na reeds bevestigde programma-instelling, de tijd door iedere druk op de knop START met 30 seconden worden verlengd.

Let op: Deze functie staat noch bij het ontdooingsprogramma, noch bij de automatische kookprogramma's ter beschikking.

45.7 Uitschakelen/onderbreken

Om een lopend kookprogramma te onderbreken kunt u als volgt te werk gaan:



Druk eenmaal op de knop **STOP/CLEAR**. Het lopende kookprogramma wordt onderbroken.

Open de deur van het apparaat. Het lopende kookprogramma wordt onderbroken.



HINWEIS Tip

► Om het onderbroken kookprogramma voort te zetten, drukt u na het sluiten van de deur op de knop **START**.



Om het onderbroken programma te beëindigen, drukt u voor de tweede keer op de knop **STOP/CLEAR**.



HINWEIS Tip





► Bij aanvang van een ander kookprogramma drukt u op de knop **STOP/CLEAR** waarbij de aanwijzing op het display verdwijnt en het systeem wordt teruggezet.

45.8 Instellen van de klok



Zodra het apparaat aan de netstroom is aangesloten, toont het display 0:00 en klinkt de zoemer een keer.

- 1) Druk een keer op CLOCK/KITCHENTIMER, u ziet 00:00.

-
- 
- 
- 2) Druk **Up** of **Down** om de uren in het bereik 0-23 (24-uurs klok) in te stellen.
- 3) Druk op **CLOCK/KITCHENTIMER** en het minutendisplay blinkt.
- 
- 
- 4) Druk op **Up** of **Down** om de minuten in het bereik 0-59 in te stellen.
- 5) Druk op **CLOCK/KITCHENTIMER** om de instelling van de klok af te sluiten. De dubbele punt van het tijd-display blinkt.





Let op: Wanneer de klok niet wordt ingesteld, kan deze later niet worden gebruikt. Wanneer u tijdens het instellen van de tijd op **STOP/CLEAR** drukt, gaat het apparaat terug naar de vorige instelling.

45.9 Keukenwekker functie

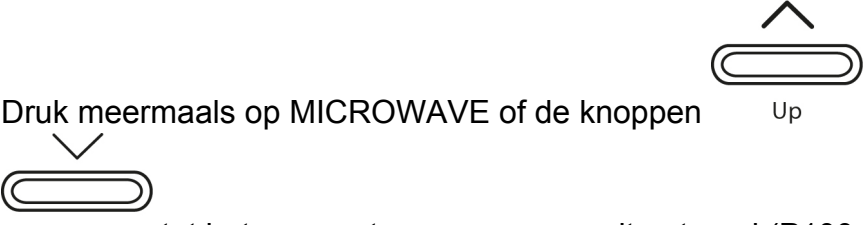

- 
- 1) Druk twee keer op **CLOCK/KITCHEN TIMER**, het display toont 00:00.
- 
- 2) Druk op **Up** of **Down** om de wektijd in te stellen (maximaal 95 minuten).
- 
- 3) Druk op **START** om de instelling te bevestigen.
- 4) Wanneer de wektijd is bereikt, klinkt te zoemer vijf keer. Wanneer de tijd is ingesteld, geeft het display de actuele tijd aan. Let op: De timer is niet afhankelijk van uw tijd-instelling, het is een onafhankelijke keukenwekker.

45.10 Gebruik "Magnetron"

Bij koken in de magnetron kunt u het vermogen en de kooktijd (maximaal 95 minuten) aanpassen.

- 
- 1) Druk op **MICROWAVE** en het display toont "P100".
- 
- 
- 2) Druk meermaals op **MICROWAVE** of de knoppen **Up** of **Down** tot het gewenste vermogen wordt getoond (P100, P80, P50, P30, P10).
- 
- 3) Druk dan op **START** ter bevestiging.



4) Druk op  of  om de kooktijd tussen 0:05 (5 seconden) en 95:00 (95 minuten) in te stellen. Door opnieuw op START te drukken begint het kookproces.

5) Wanneer de kooktijd is verstreken, geeft het systeem vijf signaaltönen.



Voorbeeld: Wanneer u iets gedurende 20 minuten bij 80 % van het magnetronvermogen willen koken, gaat u als volgt te werk:

1) Druk een keer op MICROWAVE, het display toont "P100".



2) Druk opnieuw op MICROWAVE of druk op  of om het



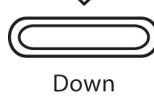

magnetronvermogen te kiezen.



3) Druk op START om de instelling te bevestigen, "P80" wordt getoond.



4) Druk  of  om de kooktijd in te stellen, totdat het display 20:00 weergeeft.

5) Druk op START om het kookproces te starten.

6) Wanneer de kooktijd is verstreken, geeft het systeem vijf signaaltönen.

Let op: de trappen van de instelling van de kooktijd zijn als volgt:

0 -1 Minuut: 5 seconden

1 – 5 minuten: 10 seconden

5 – 10 minuten: 30 seconden

10 – 30 minuten: 1 minuut

30 – 95 minuten: 5 minuten

Overzicht magnetronvermogen:

Aantal knopdrukken	1	2	3	4	5
Magnetronvermogen	100 %	80 %	50 %	30 %	10 %

45.11 Gebruik "Grill" en combinatieprogramma's

Het gebruik van "Grill" is speciaal geschikt voor dunne plakjes vlees, steaks, koteletten, kebab, worsten en stukjes kip.



Kies het kookprogramma „Grill“, door een keer op de knop **GRILL/COMBI**. te drukken. Het display toont "G-1 voor de grill-functie.



1) Druk nog een keer op GRILL/COMBI of druk op  Up of

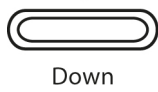



om het gewenste combinatieprogramma te kiezen, er wordt „G-1“, „C-1“, „C-2“, „C-3“ of „C-4“ getoond.



2) Druk op START voor bevestiging.



3) Druk op  Up of  Down om de kooktijd tussen 0:05 (5 seconden) en 95:00 (95 minuten) in te stellen. Druk op START om het kookproces te starten.

4) Wanneer de kooktijd is verstreken, geeft het systeem vijf signaaltönen.



Voorbeeld: Wanneer u iets 10 minuten lang wilt grillen, gaat u als volgt te werk:



1) Druk een keer op GRILL/COMBI, het display toont "G-1".

2) Druk op START voor bevestiging.



3) Druk op  Up of  Down om de kooktijd in te stellen, totdat het apparaat 10:00 toont.



4) Druk op START om het kookproces te starten.

HINWEIS

Tip

- ▶ Na afloop van de halve grilltijd zoemt het apparaat twee keer, om u te laten weten, dat u het eten nu kunt omdraaien. Open daartoe de deur, draai het te koken product om en sluit de deur. Druk op **START** om het kookproces te vervolgen.



- ▶ **LET OP:** Het apparaat houdt niet op met zoemen.

Let op: Instructies voor combinaties

Aantal knopdrukken	Display	Magnetron	Grill	Hete lucht
1	C-1	X		X
2	C-2	X	X	
3	C-3		X	X
4	C-4	X	X	X

45.12 Gebruik "Hete lucht"

Bij koken met hete lucht circuleert de hete lucht door de binnenruimte, om het gerecht snel en gelijkmatig te bruinen en knapperig te bereiden. Deze oven kan op tien verschillende bereidingstemperaturen worden ingesteld. De maximale bereidingstijd bedraagt 95 minuten.

Gebruik "hetelucht" met voorverwarming



1) Druk een keer op CONVECTION; er "150" knippert op het display.



2) Druk herhaald op CONVECTION of druk op Up of Down om de gewenste temperatuur tussen 150 – 240 ° te kiezen.



3) Druk op START om de temperatuur te bevestigen.



4) Druk nog een keer op START en het apparaat begint met voorverwarmen. Zodra de voorverwarmtemperatuur is bereikt, klinkt de zoemer twee keer, en kunt u het gerecht in het apparaat plaatsen. De voorverwarmtemperatuur wordt getoond en knippert. Plaats het gerecht in het apparaat en sluit de deur.



5) Stel met Up of Down nu de kooktijd in op maximaal 95 minuten en bevestig dit met START.

Wanneer de kooktijd is verstreken, geeft het systeem vijf signaaltonen.

HINWEIS

Tip

- ▶ U kunt de kooktijd pas invoeren, wanneer de voorverwarmtemperatuur is bereikt. U moet de deur dan een keer openen, zodat de kooktijd kan worden ingevoerd. Wanneer de kooktijd niet binnen 5 minuten na het twee keer klinken van de zoemer wordt ingevoerd, gaat het apparaat op standby.
- ▶ U kunt de temperatuur van de hete lucht tijdens het koken controleren, door op de knop **CONVECTION** te drukken.



Knop-drukken	Temperatuur	Knopdrukken	Temperatuur
1	150 °C	6	200 °C
2	160 °C	7	210 °C
3	170 °C	8	220 °C
4	180 °C	9	230 °C
5	190 °C	10	240 °C

43.1.2 Gebruik "hete lucht" zonder opwarmen



1) Druk een keer op CONVECTION; er "150" knippert op het display.



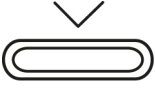

- 2) Druk meermaals op CONVECTION of druk op  Up of  Down om de gewenste temperatuur tussen 150 –240 °C in te stellen.



- 3) Druk op START om de temperatuur te bevestigen.



- 4) Druk op  Up of  Down om de kooktijd op maximaal 95 minuten in te stellen.
- 5) Druk op START om het kookproces te starten.
- 6) Wanneer de kooktijd is verstreken, geeft het systeem vijf signaaltönen.

45.13 Gebruik “Meerdere fases koken”

Bij dit gebruik kunnen tot 2 automatische fasen geprogrammeerd worden.

De volgorde en duur van ontdooien, koken in de magnetron, grill(combinatie)- of heteluchtgebruik kan worden ingesteld.

Wanneer u de ontdooifunctie wilt gebruiken, moet deze als eerste functie worden gekozen.

HINWEIS

Tip



- De automatische kookprogramma's en de voorverwarmingsfunctie kunnen niet voor het koken in meerdere fasen worden gebruikt.

Voorbeeld: Wanneer u gerechten 5 minuten wilt ontdooien en deze dan bij 80% magnetronvermogen 7 minuten wilt koken, gaat u als volgt te werk:



- 1) Druk twee keer  ; op het display verschijnt "d-2" voor het ontdooien op tijd.



- 2) Druk op  Up of  Down om de ontdooitijd op 5 minuten in te stellen.



- 3) Druk op MICROWAVE en stel het vermogen van de magnetron met

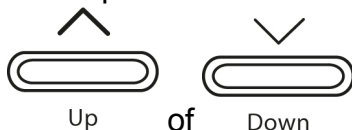

-  Up of  Down op 80% in, het display toont P80.



- 4) Druk op START voor bevestiging.



- 5) Stel met  Up of  Down de kooktijd op 7 minuten in.



6) Druk op START om het kookproces te starten.

7) Wanneer de kooktijd is verstreken, geeft het systeem vijf signaaltönen.

HINWEIS

Tip

- ▶ Bevestig tussen het instellen van het eerste en tweede kookprogramma niet de tijd, want daardoor zou het eerste kookprogramma direct worden gestart. Ga na het instellen van de tijd voor het eerste kookprogramma direct door met het instellen van het tweede kookprogramma.

45.14 Gebruik "automatisch kookprogramma"



Bij gebruik van dit kookprogramma kunt u uit 10 verschillende menu's kiezen. Meer informatie vindt u in de tabel.



1) In de standby-modus drukt u  om de gewenste functie te kiezen. Er verschijnt „A1“, „A2“, „A3“ ... „A10“ op het display.

2) Druk op START om het gewenste programma te bevestigen.



3) Kies met  of  het gewicht c.q. het gewenste aantal porties uit. Het display toont het aantal porties of het gewicht in gram (zie tabel).



4) Druk op START om het kookproces te starten.

5) Wanneer de kooktijd is verstreken, geeft het systeem vijf signaaltönen.

Auto meu overzicht

Menu	Gewicht (g)	Display	Vermogen
A1 pizza	200	200	C-4
	300	300	
	400	400	
A2 aardappelen	1 (ongeveer 230g)	1	100 %
	2 (ongeveer 460g)	2	
	3 (ongeveer 690g)	3	
A3 vlees	150	150	100 %
	300	300	
	450	450	
	600	600	
A4 vis	150	150	80 %
	250	250	
	350	350	
	450	450	
	650	650	

A5 groente	150	150	100 %
	350	350	
	500	500	
A6 dranken / koffie	1 kop (240 ml)	1	100 %
	2 kopjes (480 ml)	2	
	3 kopjes (720 ml)	3	
A7 pasta	50 (voeg 450 ml koud water toe)	50	80 %
	100 (voeg 800 ml koud water toe)	100	
	150 (voeg 1200 ml koud water toe)	150	
A8 popcorn	50	50	100 %
	100	100	
A9 taarten	475	475	Op 180° voorverwarmen
A10 kip	500	500	C-4
	750	750	
	1000	1000	
	1200	1200	

HINWEIS

A9 taarten

► Wanneer u het taartprogramma A9 kiest, verwarm het apparaat dan eerst voor. Plaats de taart niet direct in het apparaat. Pas wanneer de zoemer twee keer klinkt, is de oven voorverwarmd op 180 °. Plaats nu de taart in het apparaat. Sluit de deur weer en begin het bakproces met START. De timer blijft lopen en de taart wordt gebakken.



45.15 Gebruik "Automatisch ontdooien"

Met behulp van het menu "Automatisch ontdooien" kunt u bevroren gerechten ontdooien.

43.1.3 Gebruik "ontdooien" naar gewicht



1) Druk een keer op WEIGHT/TIME DEFROST, het display toont "d-1".



2) Stel met **Up** of **Down** het gewicht van het eten in. Het display toont eerst "100g". U kunt het gewicht instellen tussen 100 - 2000 g.



3) Begin het ontdooiproces met START.

4) Wanneer de kooktijd is verstreken, geeft het systeem vijf signaaltönen.

43.1.4 Gebruik "ontdooien" op tijd



1) Druk twee keer op WEIGHT/TIME DEFROST, het display toont "d-2".



2) Druk op Up of Down op de ontdooitijd op maximaal 95 minuten in te stellen.



3) Begin het ontdooiproces met START.

4) Wanneer de kooktijd is verstreken, geeft het systeem vijf signaaltonen.

45.16 Functieoproep



1) Wanneer u tijdens het kookproces op CLOCK/KITCHEN TIMER drukt, wordt de ingestelde tijd weergegeven.

2) Wanneer u tijdens het kookproces op MICROWAVE, GRILL/COMBI of CONVECTION drukt, wordt het actuele vermogen getoond.

46 Reiniging en onderhoud

In dit hoofdstuk krijgt u belangrijke informatie m.b.t de reiniging en het onderhoud van het apparaat. Neem de aanwijzingen in acht om beschadigingen door verkeerde reiniging van het apparaat te voorkomen en een storingvrij gebruik te waarborgen.

46.1 Veiligheidsvoorschriften

▲ VORSICHT VOORZICHTIG

- ▶ Schenkt u eerst aandacht aan de volgende veiligheidsvoorschriften voordat u met de reiniging van het apparaat begint:
- ▶ De oven moet regelmatig gereinigd worden. Ook voedselresten moeten regelmatig verwijderd worden. Een niet in schone toestand gehouden oven heeft een negatief effect op de levensduur van het apparaat en kan leiden tot een gevaarlijke toestand van het apparaat als ook tot een aantasting van schimmels en bacteriën.
- ▶ Schakelt u de oven vóór het reinigen uit en trek de stekker uit het stopcontact.
- ▶ De binnenkant van de oven is na gebruik heet. Er is daardoor kans op verbranden! Wacht u totdat het apparaat is afgekoeld.
- ▶ Reinigt u de binnenkant na gebruik, zodra hij is afgekoeld. Te lang wachten verzwaart de reiniging onnodig en maakt het in extreme gevallen onmogelijk. Te sterke verontreinigingen kunnen onder omstandigheden het apparaat beschadigen.
- ▶ Als er vloeistof het apparaat binnendringt, kunnen elektronische componenten beschadigd raken. Let u er op dat er geen vloeistof door de ventilatiegleuven in het binnenste van het apparaat terecht komt.
- ▶ Gebruik geen agressieve of schurende reinigingsmiddelen en geen oplosmiddelen.
- ▶ Kras niet met een hard voorwerp over hardnekkige verontreinigingen.

⚠ VORSICHT VOORZICHTIG

- ▶ Vanwege de daarmee samenhangende gevaren mogen reparaties en servicewerkzaamheden, waarbij de stralingsbeveiligingskap wordt verwijderd, uitsluitend door een vakman worden uitgevoerd.

46.2 Reiniging

◆ Binnenkant en binnenkant deur

⚠ WARNING Brandgevaar

- ▶ Verwijder altijd vetresten uit het apparaat, omdat deze licht ontvlambaar zijn.
- Houd de binnenkant van de oven schoon. Veeg gemorste en door spetteren ontstane maaltijdresten met een vochtige doek van de wanden aan de binnenkant. Bij sterke vervuiling van de oven kan een mild reinigingsmiddel gebruikt worden.
- Veeg de deur, het raam en de deurdichtingen met een vochtige doek af, om zo door spetteren en morsen ontstane maaltijdresten te verwijderen. Maaltijdresten aan de deurdichting kunnen er toe leiden dat de deur niet meer goed sluit en dat daardoor microgolven vrijkomen.
- Veeg de neergeslagen damp op de ovendeur met een vochtige doek af. Dit kan het geval zijn als het apparaat in een zeer vochtige omgeving gebruikt is en is normaal.
- Luchtjes kunt u uit de oven verwijderen door een kopje water te vullen met sap en schil van een citroen, het vervolgens in een magnetronbestendige schotel te gieten en dan vijf minuten in de magnetron stand te koken. Veeg de oven daarna grondig met een zachte doek droog.
- Laat na reiniging de binnenkant van de ovendeur open, totdat het apparaat droog is.
- Reinigingstip - De binnenwanden, waaraan gekookt voedsel kleeft, kunt u als volgt gemakkelijker reinigen: Leg een halve citroen in een schaaltje, voeg 300 ml water toe en verwarm dit 10 minuten bij 100% magnetronvermogen. Daarna maakt u het apparaat met een zachte, droge doek schoon.

◆ Voorkant en bedieningspaneel

- Reinig de voorkant van het apparaat en het bedieningspaneel met een zachte, licht vochtige doek.
- Let er op dat het bedieningspaneel niet nat wordt. Gebruik om het te reinigen een zachte, vochtige doek.

HINWEIS Tip

- ▶ Laat de ovendeur open om te voorkomen dat het apparaat per vergissing wordt ingeschakeld.

◆ Buitenkant

- De oppervlakte aan de buitenkant van het apparaat met een vochtige doek reinigen.

◆ Draaiplateau, grillrooster en draairing

- De accessoires (draaiplateau, grillrooster en draairing) moeten regelmatig worden losgemaakt en gereinigd. Was de accessoires in een warme zeepoplossing.
- De draairing moet regelmatig schoongemaakt worden om te veel geluidsontwikkeling of een storing van de draaibeweging te voorkomen.
De draairing kan in een milde zeepoplossing. Let u er op dat de draairing na het reinigen weer volgens voorschrift wordt teruggelegd.
- Veegt u de bodem van de oven met een mild reinigingsmiddel af. Bij sterke vervuiling van de ovenbodem kan een mild reinigingsmiddel gebruikt worden.

47 Storingen verhelpen

In dit hoofdstuk krijgt u belangrijke informatie m.b.t. het lokaliseren van storingen en het verhelpen van storingen. Let u op de aanwijzingen om gevaren en beschadigingen te voorkomen.

47.1 Veiligheidsvoorschriften

▲ VORSICHT VOORZICHTIG

- ▶ Reparaties aan elektrische apparaten mogen alleen uitgevoerd worden door gekwalificeerd vakpersoneel dat door de fabrikant is geschoold.
- ▶ Door ondeskundige reparaties kunnen aanzienlijke gevaren voor de gebruiker ontstaan, evenals schade aan het apparaat.

47.2 Oorzaken van de storingen en het verhelpen

De volgende tabel helpt bij het lokaliseren en het verhelpen van kleinere storingen

Storing	Mogelijke oorzaak	Verhelpen
Het gekozen programma start niet	Apparaatdeur niet gesloten	Apparaatdeur sluiten
	Stekker niet in stopcontact	Stekker in stopcontact doen
	Zekering niet ingeschakeld	Zekering inschakelen
Het draaiplateau draait schoksgewijs	Vuil tussen het draaiplateau en de bodem van het apparaat	Verontreinigingen verwijderen
	Vuilresten aan draairing	
	Schaal te groot	Ander vaartuig gebruik
Gerecht na afloop van de ingestelde tijd niet genoeg ontdooid, verwarmd ofwel gaar geworden.	Tijd ofwel vermogen verkeerd gekozen	Tijd en vermogen opnieuw instellen Het gebeuren herhalen
Het apparaat	Binnenverlichting kapot	Binnenverlichting door

functioneert, maar de binnenverlichting niet		Servicedienst laten repareren
Tijdens inschakeling van de magnetron ontstaan niet normale geluiden	Gerechten met aluminium afgedekt	Aluminiumfolie verwijderen
	Het servies bevat metaal en er ontstaan vonken	Adviezen gebruik servies lezen
De tijd in het display klopt niet	Stroomuitval	Tijd opnieuw instellen

▲ VORSICHT VOORZICHTIG

- ▶ Als u met de bovengenoemde stappen het probleem niet kunt verhelpen, neem dan contact op met de klantendienst.

48 Afvoer van het oude apparaat



Oude elektrische en elektronische apparaten bevatten vaak nog waardevolle materialen. Ze bevatten echter ook schadelijke stoffen, die voor hun functioneren en veiligheid noodzakelijk waren.

In het huishoudelijk afval of bij verkeerde behandeling kunnen deze stoffen de menselijke gezondheid en het milieu schade aanbrengen. Zet uw oude apparaat daarom nooit bij het gewone huishoudelijk vuil.

HINWEIS Tip

- ▶ Maak gebruik van de in uw woonplaats voorhanden zijnde inzamelplek voor teruggave en verwerking van oude elektrische en elektronische apparaten. Haal eventueel informatie bij uw gemeentehuis, de vuilnisophaaldienst of bij uw winkelier.
- ▶ Zorg ervoor dat uw oude apparaat tot het moment van transport op een kinderveilige plek wordt bewaard.